

SICHTBLENDEN

HOLZ
SCHALLSCHUTZ
ALU / BPC



SEITE 08



SEITE 38



SEITE 42



SEITE 52



SEITE 58



INHALTS- VERZEICHNIS

Unsere Preise
finden sie hier:



www.osmo.de

Über Osmo 04–07

SICHTBLENDEN – HOLZ

Holzwahl, Farbwahl und Pflege	10–11
Rondo	12–13
Juel A	14–15
Bella Vista A	16–17
Bella Vista 2.0	18–19
Rhombus	20–23
Sumatra	24–25
Skagen	26–27
Borkum	28–29
Schallschutz Forsdal	30–33
Pfosten und Zubehör	34–35
Glasscheiben	36–37

SICHTBLENDEN – GREEN-FENCE

Green-Fence	40–41
-------------	-------

SICHTBLENDEN – ALUMINIUM

Alu-Fence	44–45
Alu-Fence Juel	46–47
Alu-Fence Rhombus	48–49
Alu-Fence Square	50–51

ALU-CLADDING

Alu-Cladding Rhombus	54–55
Alu-Cladding Cono	56–57

SICHTBLENDEN – BPC

Multi-Fence	60–61
Multi-Fence Elegance B	62–63
Multi-Fence Co-Extrusion	64–65

SICHTBLENDEN – INDIVIDUELL

Flex-Fence	68–69
------------	-------

Pfosten und Zubehör	70–71
Holzmerkmale	72–75



**HOLZ
TRIFFT
FARBE**

HOLZ, DAS HÄLT.

In 100 Jahren wächst ein Baum zu einer soliden Qualität heran. In mehr als 100 Jahren Firmengeschichte sammelte Osmo Erfahrungen im Umgang mit Holz. Unsere Sorgfalt und Fachkenntnis gilt der materialgerechten Verarbeitung und dem lang währenden Schutz des wertvollen Rohstoffes Holz.

FARBE, DIE SCHÜTZT.

Nur ein holzgerechter Anstrich sorgt dafür, dass die natürliche Schönheit und Festigkeit von Holz lange erhalten bleibt. Schon vor 50 Jahren entwickelte Osmo atmungsaktive Holzanstriche auf der Basis natürlicher Öle und Wachse. Damit leistete das Unternehmen Pionierarbeit.

DIE VERBINDUNG.

Leidenschaft für Holz und Farbe mündete bei Osmo in moderner Forschungs- und Entwicklungsarbeit. Bis heute sind wir der einzige Hersteller, der seine Veredelungskette mit Holzanstrichen aus eigener Entwicklung und Produktion komplettiert.

**Holz und Farbe aus einer Hand –
für eine Verbindung, die auf Dauer hält.**

A photograph of a forest with many tall, thin trees. The ground is covered in green and yellow vegetation. The text is overlaid on the left side of the image.

**UNSERE
ZUKUNFT:
HOLZ – EIN
NACHWACHSENDER
ROHSTOFF**



HOLZ SCHONT UNSER KLIMA

Holz ist ein nachwachsender Rohstoff, der uns, bei einem verantwortungsvollem Umgang mit diesem Naturprodukt, noch in mehreren hundert Jahren zur Verfügung stehen wird. Gesunde Wälder schaffen ein angenehmes Klima und sind Lebensraum für eine große Artenvielfalt. Außerdem speichern die Bäume eine große Menge klimaschädliches CO². Mit der Weiterverarbeitung zu Holzprodukten, wie z. B. Terrassendielen und Sichtblenden, wird das gespeicherte CO² dauerhaft im Holz gebunden.

HOLZ IST NACHHALTIG

Osmo setzt sich für einen verantwortungsvollen Umgang mit der Umwelt ein. Holz aus zweifelhaften Quellen ist für uns tabu. Daher prüfen wir genau, woher das Holz für unsere Produkte stammt. Und, wo es möglich ist, setzen wir auf Holz welches zudem PEFCTM und FSC[®] zertifiziert ist. PEFCTM und FSC[®] garantieren eine lückenlos nachvollziehbare Verarbeitungskette vom zertifiziertem Wald über die holzverarbeitenden Betriebe bis zum zertifizierten Endprodukt.

Nähere Hinweise zu unseren Zertifikaten finden Sie unter:
www.osmo.de



Das Zeichen für verantwortungsvolle Waldwirtschaft

www.fsc.org
Forest Stewardship Council[®]

SICHTBLENDEN

Mein Garten, meine Oase.
Da bin ich privat und bestimme
selbst, wer hineinschauen darf.





IHRE HOLZAUSWAHL

Qualität beginnt beim Holz. Schon beim Einkauf achten wir auf die Herkunft. Unsere Kiefer und Fichte beziehen wir vorzugsweise aus Skandinavien, weil der langsame Wuchs das Holz widerstandsfähiger macht. Manche Holzarten – z. B. Garapa und Lärche – sind aufgrund Ihrer natürlichen Inhaltsstoffe auch ohne Anstrich wetterfest. Lärche behandeln wir für Sie auf Wunsch auch mit unserem UV-Schutz-Öl vor.

NATURBELASSEN



Garapa



Lärche

KESSELDRUCKIMPRÄGNIERT



Kiefer
kesseldruckimprägniert Grün



Kiefer
kesseldruckimprägniert Grau

ENDBEHANDELT



Kiefer
kesseldruckimprägniert Grün



Fichte

THERMISCH BEHANDELT

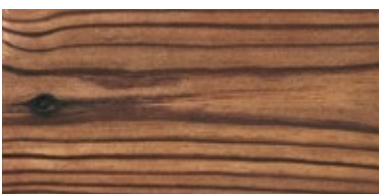

Thermoholz Kiefer

IHRE FARBWAHL

Elemente aus Fichte und Kiefer werden erst durch den richtigen Anstrich resistent gegen Wasser, Schimmel- und Pilzbefall. Wir machen es Ihnen bequem und liefern die Sichtblenden fix und fertig mit zwei Farbausträgen, die perfekt auf das Holz abgestimmt sind.

Nach ca. 2 Jahren kann ein erster Renovierungsanstrich erforderlich werden. Kontrollieren Sie Ihre Sichtblenden jährlich auf schadhafte Stellen und bessern Sie diese gegebenenfalls aus, um Folgeschäden durch eindringende Feuchtigkeit zu vermeiden.



UV-Schutz 52

LÄRCH E VORBEHANDELT – 1 x BEHANDELT

Lärche zeichnet sich durch eine besonders schöne Maserung aus. Daher liefern wir Ihnen Sichtblenden aus Lärche auf Wunsch mit unserem farblosen UV-Schutz-Öl. Ein zweiter, bauseitiger Anstrich, direkt nach der Montage ist notwendig, um die natürliche Vergrauung zu verzögern.

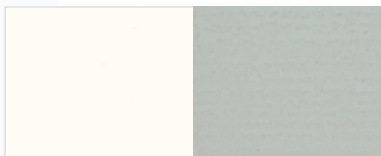

Weiß 01

Lichtgrau 07

FICHTE / KIEFER ENDBEHANDELT – 2 x BEHANDELT

Deckende Farben bieten den besten Schutz für das Holz. Gleichzeitig wirken sie edel und modern, wenn der Farbaustrag perfekt ist. Dank moderner Spritz- und Tauchanlagen können wir Ihnen einen absolut gleichmäßigen Farbaustrag garantieren.

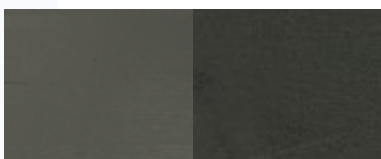

Steingrau 04

Anthrazit 96

DIE PERFEKTE PFLEGE



GARTEN- & FASSADENFARBE

Osmo Garten- & Fassadenfarbe ist bestens geeignet für jedes Holz im Außenbereich: Holzfassaden, Balkone, Fensterläden, Zäune, Pergolen, Gartenhäuser, Gartenmöbel, Carports.

- > Gebindegrößen: 0,75l; 2,5l
- > Ergiebigkeit: Die Reichweite des Produktes beträgt bei 1 Anstrich 16m²/l



HOLZSCHUTZ ÖL-LASUR

Osmo Holzschutz Öl-Lasur ist ideal für jedes Holz im Außenbereich: Türen, Fenster und Fensterläden (maßhaltige Bauteile), Carports, Holzfassaden, Balkone, Holzterrassen, Zäune, Pergolen und Gartenhäuser (nicht maßhaltige Bauteile).

- > Gebindegrößen: 0,75l; 2,5l; 5,0l; 25l
- > Ergiebigkeit: Die Reichweite des Produktes beträgt bei 1 Anstrich 26m²/l



Rondo mit Gitter, weiß endbehandelt

RONDO



Rondo ist Holz in seiner schönsten Form. Bei dieser außergewöhnlichen Sichtblende in Sandwichbauweise können Sie die handwerkliche Perfektion mit Händen fassen. Gerundete Rahmenstücke geben den Elementen eine weiche Anmutung. Auch bei den Profilen sind alle Kanten gerundet.

- > Kiefer endbehandelt, Lärche naturbelassen oder mit UV-Schutz vorbehandelt
- > Sichtblenden: Rahmen 18x94 mm, Profile 13x118 mm und Gitterleisten 13x35 mm
- > Verbindungsteile aus rostfreiem Edelstahl
- > gerundete Rahmenteile
- > Höhe individuell anpassbar



Kiefer
kesseldruckimprägniert Grün

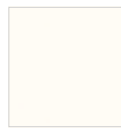

Weiß 01



Steingrau 04



Lichtgrau 07

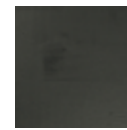

Anthrazit 96



Lärche
naturbelassen



UV-Schutz 52

Sichtblende RONDO				
	geschlossen	mit Gitter	mit Gitter	Abschlusselement mit Gitter
B x H	178 x 178 cm	89 x 178 cm	178 x 178 cm	89 x 178/98 cm
Lärche	625 68 900	625 56 300	625 56 400	625 56 200
Lärche, UV-Schutz	625 68 951	625 56 351	625 56 451	625 56 251
Kiefer, endbehandelt	625 53 101	625 66 501	625 66 401	625 66 601

Pfosten und Zubehör					
	glatt	glatt	glatt	glatt	Elementhalter (4 Stk.)
B x T x H	9 x 9 x 105 cm	9 x 9 x 195 cm	9 x 9 x 108 cm	9 x 9 x 188 cm	
Lärche	635 29 800	635 20 700			
Lärche, UV-Schutz	635 29 851	635 20 751			
Kiefer, endbehandelt			635 21 201	635 21 701	
Edelstahl					665 20 200

Sichtblenden und Pfosten (Lärche, UV-Schutz) müssen direkt nach der Montage bauseits nachbehandelt werden

Weitere Pfosten und Zubehör finden Sie auf Seite 34/35



Juel A in Lärche mit Aluminiumpfosten in Anthrazit

JUEL A



Sie erhalten transportfreundlich verpackte Bausätze zum selber zusammenbauen. Die einzelnen Profile sehen aus wie ein kleiner Tannenbaum und werden einfach in die Aluminiumpfosten gesteckt und verschraubt. Einen niedrigeren Zaun können Sie erstellen, indem einzelne Profile weggelassen werden.



- > Lärche naturbelassen oder mit UV-Schutz vorbehandelt
- > Bausatz: 13 Profile 28 x 140 mm, ein Profil 28 x 128 mm, eine Abdeckleiste und Zubehörbeutel
- > Höhe individuell anpassbar, indem einzelne Profile weggelassen werden
- > Einzel- und Doppeltore auf Anfrage erhältlich



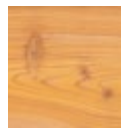



Lärche naturbelassen

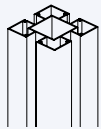
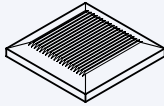
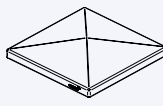

UV-Schutz 52

Sichtblende JUEL A				
	Inkl. Befestigungszubehör	geschlossen	Inkl. Befestigungszubehör	geschlossen
B x H	175 x 185 cm	175 x 185 cm	113 x 185 cm	113 x 185 cm
Lärche	625 61 500	625 61 500	625 61 600	625 61 600
Lärche, UV-Schutz	625 61 551	625 61 551	625 61 651	625 61 651

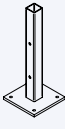
Pfosten						
	B x T x H	Aluminiumpfosten Typ B	B x T x H	Pfostenkappe inkl. Schrauben	B x T x H	Pfostenkappe inkl. Schrauben
B x T x H	9 x 9 x 200 cm	9 x 9 x 200 cm	14 x 14 x 2,5 cm	14 x 14 x 2,5 cm	12 x 12 x 2 cm	12 x 12 x 2 cm
Aluminium	635 56 900	635 56 900	Lärche	670 09 000		
Aluminium, Anthrazit	635 57 300	635 57 300	Lärche, UV-Schutz	670 09 051		
			Aluminium		670 11 900	
			Aluminium, Anthrazit		670 12 500	

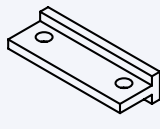
Zubehör										
	B x T x H	Nut-Abdeckleiste für Aluminiumpfosten Typ B	B x T x H	Pfostenanker zum Aufschrauben*	B x T x H	Pfostenanker zum Einbetonieren*	B x T x H	Pfostenanker für L-Steine*	B x T x H	Bohrschablone inkl. Bohrer
B x T x H	2,7 x 0,4 x 200 cm	2,7 x 0,4 x 200 cm	16 x 16 x 41 cm	16 x 16 x 41 cm	11 x 11 x 71 cm	11 x 11 x 71 cm	9 x 9 x 57 cm	9 x 9 x 57 cm		
Aluminium	665 28 600	665 28 600								
Aluminium, Anthrazit	665 29 200	665 29 200								
Metall, feuerverzinkt			665 23 100	665 23 100	665 23 000	665 23 000	665 29 400	665 29 400	665 22 900	665 22 900

Sichtblenden und Pfosten (Lärche, UV-Schutz) müssen direkt nach der Montage bauseits nachbehandelt werden

* inkl. Pfostenbefestigung, ohne Bodenbefestigung



Bella Vista A in Garapa mit Aluminiumpfosten in Anthrazit

BELLA VISTA A







Schnörkellos und elegant: Das charakterstarke Holz Garapa harmoniert perfekt mit dem von klaren Linien geprägten Design. Durch die natürliche Vergrauung erhält das Holz im Laufe der Zeit eine edle, silbergraue Patina. Die Kombination des warmen Werkstoffs Holz mit anthrazitfarbenen Pfosten aus Aluminium schafft einen modernen geradlinigen Gesamteindruck.

- > Bausatz: Profile 15x139mm, Gitterleiste 15x45mm, einseitig mit glatter und einseitig mit genuteter Oberfläche, Handlauf 35x66mm
- > Tore: Rahmen 45x70mm geriffelt, DIN links, vorbereitet für Drückergarnitur mit Profilylinder
- > Höhe individuell anpassbar, indem einzelne Profile weggelassen werden
- > beidseitig verwendbar, unterschiedliche Optik der Vorder- und Rückseite

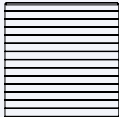

Garapa
naturbelassen

Sichtblende BELLA VISTA A					
Inkl. Befestigungszubehör	geschlossen	geschlossen	mit Gitter	Gitter (montiert)	Tor montiert inkl. Diagonalstrebe (ohne Beschlag)
B x H	179 x 179 cm	117 x 179 cm	179 x 179 cm	51 x 179 cm	98 x 179 cm
Garapa	625 38 700	625 41 600	625 38 900	630 11 000	625 39 100

Pfosten		Zubehör		
	Aluminiumpfosten Typ B	Aufschraubbänder im Beschlagset sind verzinkt	Pfostenkappe inkl. Schrauben	Beschlagset für Einzeltor
B x T x H	9 x 9 x 200 cm	B x T x H	12 x 12 x 2 cm	
Aluminium, Anthrazit	635 57 300	Aluminium, Anthrazit	670 12 500	
		Edelstahl		665 15 000

Zubehör					
	Nut-Abdeckleiste für Aluminiumpfosten Typ B	Pfostenanker zum Einbetonieren*	Pfostenanker zum Aufschrauben*	Pfostenanker für L-Steine*	Pfostenanker zur Tor-Montage*
B x T x H	2,7 x 0,4 x 200 cm	11 x 11 x 71 cm	16 x 16 x 41 cm	9 x 9 x 57 cm	11 x 11 x 231 cm
Aluminium, Anthrazit	665 29 200				
Metall, feuerverzinkt		665 23 000	665 23 100	665 29 400	665 27 600

* inkl. Pfostenbefestigung, ohne Bodenbefestigung



Bella Vista 2.0 in Garapa mit Alu-Fence Rhombus Anthrazit

BELLA VISTA 2.0



Die Sichtblende Bella Vista 2.0 vereint den zeitlosen Werkstoff Holz und das unvergängliche Material Aluminium miteinander. Wie viel Einblick Sie in Ihren Garten erlauben, entscheiden Sie selbst: Während die Holzprofile blickdicht sind, ermöglicht der Abstandhalter zwischen den Aluminiumprofilen drei unterschiedliche Abstandsvarianten. Kombiniert mit der Alu-Fence Rhombus ergibt sich ein moderner, geradliniger Gesamteindruck.

- > Bausatz: 10 Profile 15x139mm, 2 gekürzte Profile, 4 Aluminiumprofile Anthrazit 19x58mm und Zubehörbeutel
- > Höhe und Breite können individuell angepasst (verkleinert) werden
- > unterschiedliche Optik der Vorder- und Rückseite (einseitig glatt, einseitig genutet)
- > ideal kombinierbar mit Alu-Fence Rhombus
- > Einzeltore auf Anfrage erhältlich



Garapa
naturbelassen

Sichtblende BELLA VISTA 2.0		
Inkl. Befestigungszubehör	mit Gitter	mit Gitter
B x H	179 x 179 cm	117 x 179 cm
Garapa	625 88 000	625 88 100

Pfosten		
	Aluminiumpfosten Typ B	Nut-Abdeckleiste für Aluminiumpfosten Typ B
B x T x H	9 x 9 x 200 cm	2,7 x 0,4 x 200 cm
Aluminium, Anthrazit	635 57 300	665 29 200

Zubehör				
	Pfostenkappe inkl. Schrauben	Pfostenanker zum Einbetonieren*	Pfostenanker zum Aufschauben*	Pfostenanker für L-Steine*
B x T x H	12 x 12 x 2 cm	11 x 11 x 71 cm	16 x 16 x 41 cm	9 x 9 x 57 cm
Aluminium, Anthrazit	670 12 500			
Metall, feuerverzinkt		665 23 000	665 23 100	665 29 400

* inkl. Pfostenbefestigung, ohne Bodenbefestigung



Rhombus in Thermoholz Kiefer mit Aluminiumpfosten in Anthrazit

RHOMBUS



Rhomboid Profile erfreuen sich nicht nur an der Hausfassade einer großen Beliebtheit. Sie passen ideal in die moderne Baukultur und sind dabei ein absoluter Hingucker. Die lichtdurchlässige Anordnung der besonders massiven Profile lässt, je nach Betrachtungswinkel, mal mehr oder weniger Blicke zu.

- > Lärche naturbelassen, Thermoholz Kiefer und Fichte endbehandelt
- > Profile auf zwei bzw. drei Halteleisten aufgeschraubt
- > Verbindungsteile aus rostfreiem Edelstahl
- > Lärche und Fichte: Rhombusprofile 24x75 mm mit 30° Schräge und Halteleisten 24x70mm
- > Thermoholz Kiefer: Rhombusprofile 21x68mm mit 17° Schräge und Halteleisten 24x70mm
- > Durchblick zwischen den Profilen: 15 mm bei Lärche und Fichte, 11 mm bei Thermoholz Kiefer
- > Thermoholz Kiefer: Wir empfehlen, die Sichtblenden mit dem UV-Schutz-Öl zu behandeln
- > Tor DIN links, vorbereitet für Drückergarnitur mit Profilzylinder, inkl. rückseitiger Diagonalstrebe



Fichte

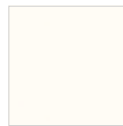

Weiß 01

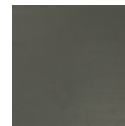

Steingrau 04



Lichtgrau 07

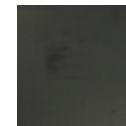

Anthrazit 96



Lärche

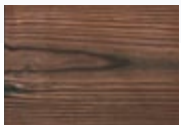

Thermoholz Kiefer



Sichtblende RHOMBUS

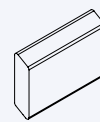

	Grundelement	Grundelement	Tor (ohne Beschlag)	Einzelprofil*
B x H	179 x 179 cm	89 x 179 cm	98 x 179 cm	2,4 x 7,5 x 300 cm
Lärche	625 76 200	625 76 100	625 85 500	625 85 600
Fichte, endbehandelt	625 80 801	625 80 701		
Thermoholz Kiefer	625 87 800	625 87 900		

Holzpfosten und Zubehör

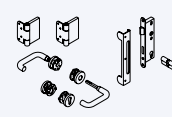
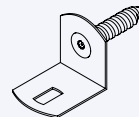
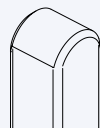
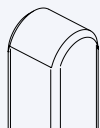
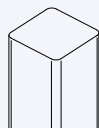

	glatt	glatt	glatt	Elementhalter (4 St.)	Beschlagset für Einzeltor
B x T x H	9 x 9 x 200 cm	9 x 9 x 195 cm	9 x 9 x 188 cm		
Lärche	635 20 800	635 20 700			
Kiefer, endbehandelt			635 21 701		
Metall, feuerverzinkt				665 04 600	
Edelstahl				665 04 500	665 15 000

Aluminiumpfosten und Zubehör

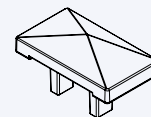
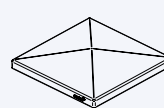
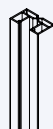
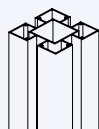

	Aluminiumpfosten Typ B	Nut-Abdeckleiste für Aluminiumpfosten Typ B	Wandanschlusspfosten	Pfostenkappe inkl. Schrauben	Wandanschlusspfostenkappe inkl. Schrauben
B x T x H	9 x 9 x 200 cm	2,7 x 0,4 x 200 cm	5 x 3 x 200 cm	12 x 12 x 2 cm	7,6 x 4,3 x 2 cm
Aluminium	635 56 900	665 28 600	635 58 400	670 11 900	670 13 000
Aluminium, Anthrazit	635 57 300	665 29 200	635 58 600	670 12 500	670 13 100

Zubehör Aluminiumpfosten

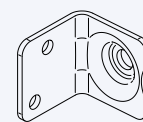
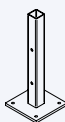

	Pfostenanker zum Einbetonieren**	Pfostenanker zum Aufschrauben**	Pfostenanker für L-Steine**	Pfostenanker zur Tor-Montage**	Elementhalter (4 Stk.)
B x T x H	11 x 11 x 71 cm	16 x 16 x 41 cm	9 x 9 x 57 cm	11 x 11 x 231 cm	
Metall, feuerverzinkt	665 23 000	665 23 100	665 29 400	665 27 600	
Edelstahl					665 01 500

* 6 Stück pro Paket. Abgabe nur in vollen Paketen. ** Inkl. Pfostenbefestigung, ohne Bodenbefestigung

Weitere Pfosten und Zubehör finden Sie auf Seite 34/35



Sumatra in Lärche

SUMATRA

MADE IN GERMANY

Ein klassisches Design, so einfach wie genial: Für die Sichtblenden im Stil Sumatra werden besonders massive Profilhölzer in Sandwichbauweise auf Querriegel geschraubt. Das ergibt ein blickdichtes, luftdurchlässiges und sehr stabiles System. Mit den Sichtblenden in Kiefer kesseldruckimprägniert Grau schaffen Sie einen fließenden Übergang zur natürlichen Vergrauung.

- > Kiefer kesseldruckimprägniert Grau, Lärche naturbelassen oder mit UV-Schutz vorbehandelt
- > Verbindungsteile aus rostfreiem Edelstahl
- > Höhe individuell anpassbar
- > Sichtblenden: Profile und Querriegel 13x118 mm
- > Tor: Rahmen 38x90mm und Profile 13x118 mm
- > Tor DIN links, vorbereitet für Drückergarnitur mit Profilzylinder





Kiefer
kesseldruckimprägniert Grau



Lärche
naturbelassen

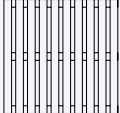

UV-Schutz 52

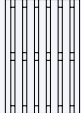
Sichtblende SUMATRA					
	geschlossen	mit Gitter	geschlossen	Tor (ohne Beschlag)	Abschlusselement
B x H	178 x 178 cm	178 x 178 cm	116 x 178 cm	98 x 178 cm	86 x 178/101 cm
Kiefer, KDI Grau	625 41 860	625 47 260	625 41 960	625 64 360	625 46 460
Lärche	625 28 100	625 71 600	625 28 200	625 28 400	625 71 800
Lärche, UV-Schutz	625 28 151	625 71 651	625 28 251	625 28 451	625 71 851

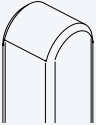
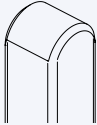
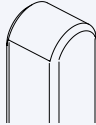
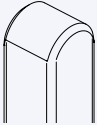
Pfosten			Pfosten		
	glatt	glatt		glatt	glatt
B x T x H	9 x 9 x 108 cm	9 x 9 x 188 cm	B x T x H	9 x 9 x 105 cm	9 x 9 x 195 cm
Kiefer, KDI Grau	635 21 260	635 21 760	Lärche	635 29 800	635 20 700
			Lärche, UV-Schutz	635 29 851	635 20 751

Zubehör		
Aufschraubbänder im Beschlagset sind verzinkt	Elementhalter (4 St.)	Beschlagset für Einzeltor
Metall, feuerverzinkt	665 04 600	
Edelstahl	665 04 500	665 15 000

Sichtblenden und Pfosten (Lärche, UV-Schutz) müssen direkt nach der Montage bauseits nachbehandelt werden

Weitere Pfosten und Zubehör finden Sie auf Seite 34/35



Skagen mit Sprossen und Rankgittern in Lärche

Pfosten

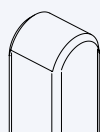

glatt

B x T x H	9 x 9 x 105 cm
Lärche	635 29 800
Lärche, UV-Schutz	635 29 851

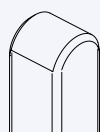

glatt

B x T x H	9 x 9 x 195 cm
Lärche	635 20 700
Lärche, UV-Schutz	635 20 751

Zubehör

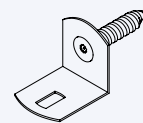

Aufschraubänder im Beschlagset sind verzinkt

Metall, feuerverzinkt	665 04 600
Edelstahl	665 04 500

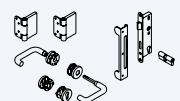

Beschlagset für Einzeltor

665 15 000

SKAGEN



Ein schlichter Kniff mit Wirkung: Die glatt gehobelten Profilhölzer werden diagonal in den Rahmen eingefügt. Besonders in Kombination mit luftigen Rankgittern und geschwungenen Elementen wirken die Diagonalen dynamisch und belebend.

- > Lärche naturbelassen oder mit UV-Schutz vorbehandelt
- > Wasserablaufnuten schützen vor Staunässe
- > Sichtblenden immer mit den Nuten der Profile nach unten montieren
- > Sichtblenden: Rahmen 45x68 mm und Profile 14x121 mm
- > Rankgitter: Rahmen 45x68mm und Gitterleisten 7x28 mm
- > Tore: Rahmen 45x90mm und Profile 12x121 mm
- > Tore DIN links, vorbereitet für Drückergarnitur mit Profilylinder, inkl. rückseitiger Diagonalstrebe



Lärche naturbelassen

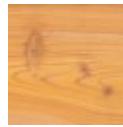

UV-Schutz 52

Sichtblende SKAGEN				
	geschlossen	geschlossen	mit Sprossen	mit Rankgitter
B x H	178 x 178 cm	89 x 178 cm	178 x 178 cm	178 x 178 cm
Lärche	625 30 500	625 30 700	625 47 000	625 43 300
Lärche, UV-Schutz	625 30 551	625 30 751	625 47 051	625 43 351

Sichtblende SKAGEN				
	mit Rankgitter	mit Rankgitter	Abschlusselement	Tor (ohne Beschlag)
B x H	89 x 178 cm	59 x 178 cm	89 x 178/98 cm	98 x 178 cm
Lärche	625 44 700	625 43 500	625 44 800	625 43 000
Lärche, UV-Schutz	625 44 751	625 43 551	625 44 851	625 43 051

Sichtblende SKAGEN			
	Rankgitter	Rankgitter	Rankgitter
B x H	89 x 178 cm	59 x 178 cm	99 x 178/85 cm
Lärche	630 09 000	630 09 100	630 11 100
Lärche, UV-Schutz	630 09 051	630 09 151	630 11 151

Sichtblenden und Pfosten (Lärche, UV-Schutz) müssen direkt nach der Montage bauseits nachbehandelt werden

Weitere Pfosten und Zubehör finden Sie auf Seite 34/35



Borkum mit Jalousie in Anthrazit

BORKUM



Borkum ist Entspannung – Eine Flucht aus dem Alltag. Das klassische Design fügt sich ohne großes Aufsehen in einen natürlich gestalteten Garten ein. Unsere Auswahl an blickdicht und offen gestalteten Sichtblenden ermöglicht Ihnen eine große Gestaltungsfreiheit für Ihren Garten.

- > Kiefer kesseldruckimprägniert Grau oder endbehandelt
- > Tor: ohne Schloßkastenausfräsung

- > Sichtblenden: Rahmen 40x45 mm, Lamellen (geriffelt) 7x94 mm, Sprossen 12x35 mm und Gitterleisten 18x45 mm



Kiefer
kesseldruckimprägniert Grün



Weiß 01



Steingrau 04



Lichtgrau 07



Anthrazit 96



Kiefer
kesseldruckimprägniert Grau

Sichtblende BORKUM				
	geschlossen	mit Sprossen	mit Jalousie	geschlossen
B x H	178 x 178 cm	178 x 178 cm	178 x 178 cm	89 x 178 cm
Kiefer, KDI Grau	625 42 160	625 72 260	625 42 260	625 72 060
Kiefer, endbehandelt	625 42 101	625 72 201	625 42 201	625 72 001

Sichtblende BORKUM			
	Jalousie	Abschlusselement mit Jalousie	Tor (ohne Beschlag)
B x H	58 x 178 cm	90 x 178/89 cm	98 x 178 cm
Kiefer, KDI Grau	625 42 360	625 46 960	625 51 760
Kiefer, endbehandelt	625 42 301	625 46 901	625 51 701

Pfosten			Zubehör	
	glatt	glatt		Elementhalter (4 St.)
B x T x H	9 x 9 x 108 cm	9 x 9 x 188 cm	Metall, feuerverzinkt	665 04 600
Kiefer, KDI Grau	635 21 260	635 21 760	Edelstahl	665 04 500
Kiefer, endbehandelt	635 21 201	635 21 701		

Weitere Pfosten und Zubehör finden Sie auf Seite 34/35



Forsdal in Lärche, reflektierender Schallschutz

SCHALLSCHUTZ FORSDAL



Ruhe ist Lebensqualität und hebt den Wohnwert Ihres Grundstücks. Unsere massiven Schallschutzzäune aus Holz sehen nicht nur gut aus, sondern mindern den Lärmpegel von Straßen, Eisenbahnstrecken und weniger ruhigen Nachbarn beträchtlich. Forsdal erfüllt dabei die Anforderungen für bauliche Lärmschutzanlagen an Straßen (geprüft nach DIN EN ISO 1793-1 und ZTV-Lsw 06) und unsere absorbierende Variante erfüllt zudem die Schalldämmanforderungen an Eisenbahnstrecken (Rili 804.5501 2013).

> Variante A: mit den 45 mm Bohlen wird eine Schallreflexion von 25 dB (Schallschutzgruppe B3) erreicht

> Variante B: mit der einseitig hochabsorbierenden Lärmschutzwand aus 28 mm Bohlen und Absorberelementen wird eine Schallreflexion von 27 dB und Schallabsorption von 10 dB (Schallschutzgruppe A3/ hoch absorbierend) erreicht. Das qualifiziert diese Variante speziell für eng bebaute Gebiete



Kiefer
kesseldruckimprägniert Grün

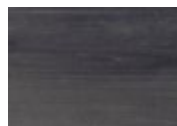

Kiefer
kesseldruckimprägniert Grau



Lärche
naturbelassen



UV-Schutz 52

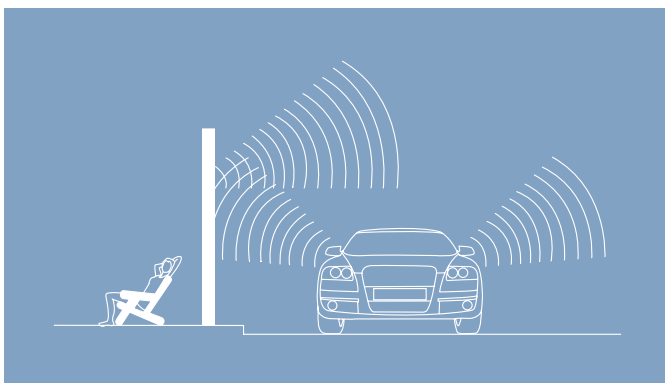

Variante A: Reflektierender Schallschutz

Der Schall „prallt“ am Lärmschutzzaun ab. Dafür sorgen 45 mm starke Bohlen.

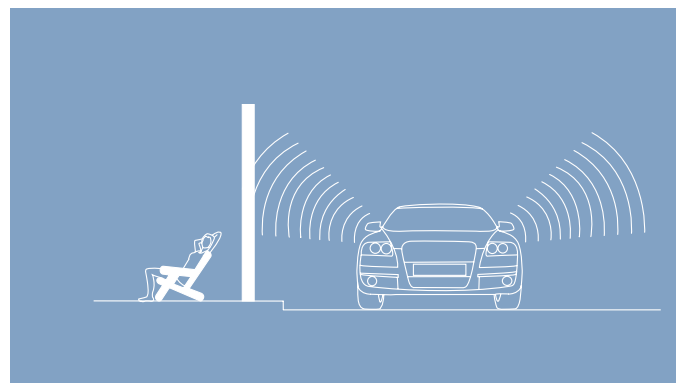

Variante B: Absorbierender Schallschutz

Um Nachbarn auf der anderen Straßenseite vor der Schallreflexion zu schützen, bietet Osmo auch eine „schallschluckende“ Variante an. 28 mm starke Bohlen in Kombination mit Absorberelementen auf der Außenseite mindern den Lärmpegel. Das Geräusch eines Fahrzeugs wird gedämmt.



Forsdal in KDI Grau mit Absorberelementen, absorbierender Schallschutz

Schallschutz FORSDAL

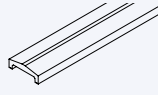
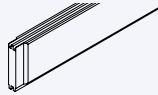

Variante A: reflektierender Schallschutz	Bohle 45 mm, Deckbreite 135 mm	Abschlussprofil für 28 mm und 45 mm Bohlen	Tür (reflektierend) inkl. Beschlag
B x T x H	205 x 4,5 x 14,6 cm	200 x 4,5 x 7 cm	98 x 4,5 x 205 cm
Kiefer, KDI Grün	625 07 500	670 00 300	670 00 700
Kiefer, KDI Grau	625 07 560	670 00 360	670 00 760
Lärche	625 61 400	670 08 600	
Lärche, UV-Schutz	625 61 451	670 08 651	

Schallschutz FORSDAL

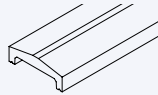

Variante B: absorbierender Schallschutz	Bohle 28 mm, Deckbreite 134 mm	Abschlussprofil für 28 mm Bohlen mit Absorberelement	Absorberelement für 28 mm Bohlen
B x T x H	205 x 2,8 x 14,5 cm	200 x 4,5 x 14,1 cm	199 x 8 x 72 cm
Kiefer, KDI Grün	625 07 600	670 00 200	670 00 800
Kiefer, KDI Grau	625 07 660	670 00 260	670 00 860
Lärche	625 61 300	670 08 500	670 08 900
Lärche, UV-Schutz	625 61 351	670 08 551	

Schallschutz FORSDAL

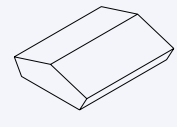
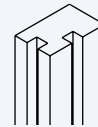
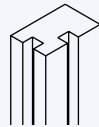
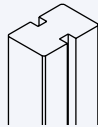
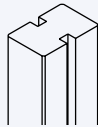

keilgezinkte und verleimte Pfosten	Pfosten zur Ankermontage	Pfosten zum Eingraben	Eckpfosten zur Ankermontage	Eckpfosten zum Eingraben	Pfostenkappe
B x T x H	10 x 14 x 220 cm	10 x 14 x 300 cm	10 x 14 x 220 cm	10 x 14 x 300 cm	12,5 x 15 x 4,2 cm
Kiefer, KDI Grün	635 57 500	635 57 600	635 57 700	635 57 800	670 00 600
Kiefer, KDI Grau	635 57 560	635 57 660	635 57 760	635 57 860	670 00 660
Lärche	635 57 900	635 58 000	635 58 100	635 58 200	670 08 700
Lärche, UV-Schutz	635 57 951	635 58 051	635 58 151	635 58 251	670 08 751

Zubehör

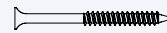

	Pfostenanker für 140 mm Pfosten	Winkelanker inkl. Befestigung (2 St.)	Schraubenset für einen Pfostenanker	Edelstahl V2A (50 Stk.)	Edelstahl V2A (100 Stk.)
Dimensionen	6 x 15,5 x 85 cm	4 x 8 x 55 cm	14 x 170 mm	5 x 80 mm	5,5 x 50 mm
Metall, feuerverzinkt	665 10 600	665 06 800			
Edelstahl			665 28 800	665 07 200	665 13 500

Den Schraubenbedarf und andere wichtige Informationen können Sie der Montageanleitung, auf www.osmo.de, entnehmen



Pfosten Kiefer

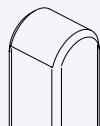

glatt

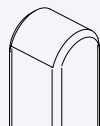

glatt

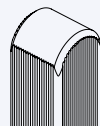

geriffelt

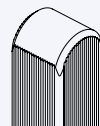

geriffelt

B x T x H	9 x 9 x 108 cm	9 x 9 x 188 cm	9 x 9 x 110 cm	9 x 9 x 188 cm
Kiefer, KDI Grün	635 21 200	635 21 700	635 00 700	635 54 900
Kiefer, KDI Grau	635 21 260	635 21 760		
Kiefer, endbehandelt	635 21 201	635 21 701	635 00 701	

Pfosten Lärche

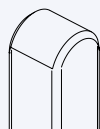

glatt

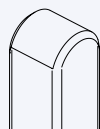

glatt

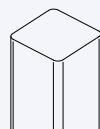

glatt

B x T x H	9 x 9 x 105 cm	9 x 9 x 195 cm	9 x 9 x 200 cm
Lärche	635 29 800	635 20 700	635 20 800
Lärche, UV-Schutz	635 29 851	635 20 751	

Pfostenanker zum Aufschrauben

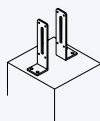

L-Anker
inkl. Befestigung (2 St.)

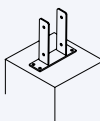

Pfostenlasche



Sturmankerlasche

Schrauben zur Pfostenbefestigung





Schloßschraube (10 St.)

B x T x H	4,5 x 6 x 22 cm	6 x 20 x 20 cm	8 x 20 x 70 cm	Dimensionen	8 x 120 mm
Metall, feuerverzinkt	665 05 200	665 04 000	665 06 500	Metall, feuerverzinkt	665 06 000

Sichtblenden und Pfosten (Lärche, UV-Schutz) müssen direkt nach der Montage bauseits nachbehandelt werden

PFOSTEN UND ZUBEHÖR

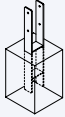
Die Wahl des Zubehörs ist besonders wichtig. Es ist die Basis für eine lange Nutzungsdauer Ihrer Sichtblenden. Mit dem Zubehör von Osmo geht Ihnen die Arbeit leicht von der Hand. Holz in Kombination mit Aluminium ist modern und elegant: Viele Sichtblenden aus Holz können Sie mit unseren Aluminiumpfosten auf Seite 70/71 kombinieren.

Pfostenanker zum Einbetonieren		Pfostenanker zum Einschlagen	
			
	Winkelanker inkl. Befestigung (2 St.)	H-Pfostenanker	Einschlagwerkzeug
B x T x H	4 x 8 x 55 cm	6 x 9 x 60 cm	9 x 9 x 90 cm
Metall, feuerverzinkt	665 06 800	665 05 100	665 04 400
Edelstahl		665 01 600	665 06 700

Schrauben zur Pfostenbefestigung		Edelstahlschrauben	
			
	Schraube (20 St.)	Schraube (20 St.)	Schraube (50 St.)
Dimensionen	8 x 40 mm	8 x 50 mm	5 x 80 mm
Stahl, ruspertbesch.	665 17 400	665 17 600	665 07 200

Elementhalter		Torzubehör	
			
	Elementhalter (4 St.)	Aufschraubbänder im Beschlagset sind verzinkt	Aufschraubband (1 St.)
Metall, feuerverzinkt	665 04 600	Beschlagset für Einzeltor	
Edelstahl	665 04 500	665 15 000	665 09 500
		Edelstahl	
		Metall, feuerverzinkt	

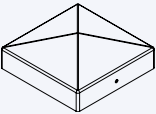
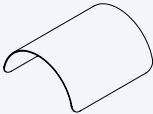
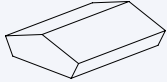
Pfostenkappen			
			
für Holzpfosten 9 x 9 cm	Pfostenkappe Pyramide inkl. Schrauben	Pfostenabdeckung mit Dorn	Pfostenkappe Dach
Metall, feuerverzinkt	665 20 100		
Edelstahl	665 20 000	665 05 900	
Kiefer, KDI Grün			670 03 100
Kiefer, endbehandelt			670 03 101





Glasscheibe mit Streifen in Cremeweiß



GLASSCHEIBEN

MADE IN GERMANY

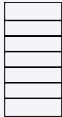
Glasscheiben bringen Transparenz in Ihren Garten und doch können Sie dahinter privat sein. Die Verbindung mit unseren Aluminiumpfosten schafft ein elegantes und zeitloses Ambiente. Die Elemente bestehen aus 8 mm Einscheiben-Sicherheitsglas mit polierten Kanten. Die satinierten Bereiche werden im hochwertigen und langlebigen Siebdruckverfahren aufgebracht.

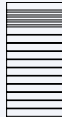
- > Glasscheiben 8 mm
- > hochwertiges, langlebiges Siebdruckverfahren
- > nicht als Brüstung verwendbar
- > Perfekte Ergänzung zur Auflockerung unserer Sichtblendenserien
- > Einscheibensicherheitsglas (ESG) kann bauseits nicht zugeschnitten werden

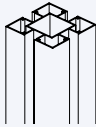
GLASSCHEIBEN Cremeweiß				GLASSCHEIBEN satinert	
	Glasscheibe Cremeweiß	Glasscheibe Blockstreifen, Cremeweiß	Glasscheibe Streifen, Cremeweiß		Glasscheibe Gitter, satinert
B x H	89 x 178 cm	89 x 178 cm	89 x 178 cm	B x H	89 x 178 cm
Glas (ESG)	625 74 800	625 79 400	625 79 800	Glas (ESG)	625 53 700

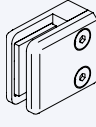
Zubehör				
	Aluminiumpfosten Typ B	Wandanschlusspfosten	Nut-Abdeckleiste für Aluminiumpfosten Typ B	Glasbefestigung (4 St.)
B x T x H	9 x 9 x 200 cm	5 x 3 x 200 cm	2,7 x 0,4 x 200 cm	
Aluminium	635 56 900	635 58 400	665 28 600	665 04 100
Aluminium, Anthrazit	635 57 300	635 58 600	665 29 200	

Zubehör					
	Pfostenanker zum Einbetonieren*	Pfostenanker zum Aufschrauben*	Pfostenanker für L-Steine*	Pfostenkappe inkl. Schrauben	Wandanschlusspfostenkappe inkl. Schrauben
B x T x H	11 x 11 x 71 cm	16 x 16 x 41 cm	9 x 9 x 57 cm	12 x 12 x 2 cm	7,6 x 4,3 x 2 cm
Metall, feuerverzinkt	665 23 000	665 23 100	665 29 400	670 11 900	670 13 000
Aluminium				670 11 900	670 13 000
Aluminium, Anthrazit				670 12 500	670 13 100

* inkl. Pfostenbefestigung, ohne Bodenbefestigung



GREEN-FENCE

Mein Sichtschutz ist ein Highlight.
Die Kombination aus Zaun, Pflanzen
und Kräutern ist perfekt – praktisch
und schön.





Green-Fence Pflanzrinnen in Aluminium mit Alu-Fence Rhombus in Lärche

GREEN-FENCE



Pflanzen und Kräuter bereichern jeden Garten oder Balkon. Doch oftmals fehlt einfach der Platz. Green-Fence bietet Ihnen die Möglichkeit, Sichtschutz und Pflanzen zu kombinieren. Machen Sie Ihren Sichtschutz zu einem Highlight, in dem Sie einzelne Pflanzrinnen integrieren. Oder bauen Sie ganze Elemente aus Pflanzrinnen - alleinstehend oder eingefügt in Ihre Zaunanlage. Zwei verschiedenen Pflanzrinnenlängen und drei Pfostenlängen bilden die Grundlage für Ihren persönlichen Kräuter- oder Pflanzensichtschutz. Ihr Garten oder Balkon wird ein Ort zum genießen.

- > Aluminium eloxiert oder Anthrazit
- > gesunde Körperhaltung bei der Pflanzenpflege
- > schneller Wuchs der Pflanzen und Kräuter
- > zielgerichtete Bewässerung
- > Abstand, je nach Platzbedarf, und Anzahl der Pflanzrinnen frei wählbar
- > Wasserabläufer schützen vor Staunässe
- > Einlage eines Unkrautvlieses empfohlen

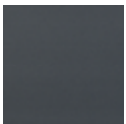

Anthrazit



Aluminium



Pflanzrinne GREEN-FENCE

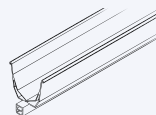
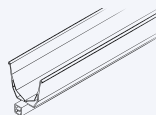

Inkl.
Befestigungszubehör

Pflanzrinne

Pflanzrinne

B x T x H

100 x 100 x 940 mm

100 x 100 x 1840 mm

Aluminium

625 94 200

625 94 300

Aluminium, Anthrazit

625 94 000

625 94 100

Pfosten und Zubehör finden Sie auf Seite 70/71



ALU-FENCE

Modern und elegant. Ganz ohne Nachstreichen. So bleibt mehr Zeit den Garten zu genießen.





Alu-Fence in Anthrazit und Weiß

ALU-FENCE



Die Alu-Fence besticht von Anfang an. Durch das geringe Gewicht gehen Transport und Montage leicht von der Hand und trotzdem ist sie an Stabilität kaum zu überbieten. Da die Sichtblende sowohl in der Höhe, als auch in der Breite anpassbar ist, bieten sich tolle Möglichkeiten sich kreativ auszuleben. Aufwändige Pflege- und Wartungsarbeiten entfallen, denn die Alu-Fence Sichtblenden sind pflegeleicht und absolut dauerhaft.

- > Aluminium Anthrazit oder Weiß
- > Höhe und Breite individuell anpassbar
- > transportfreundlich verpackt
- > unterschiedliche Vorder- und Rückseite
- > Grundelement: 13 Profile 19x145 mm, ein Profil 19x41 mm und Zubehörbeutel
- > Grundelement Creativ: 11 Profile 19x145 mm, ein Profil 19x41 mm und Zubehörbeutel. Wählen Sie dazu ein Creativprofil Glas (ESG)
- > Creativprofil: ein Glasprofil und zwei Profile aus Aluminium
- > Einzel- und Doppeltore auf Anfrage erhältlich



Alu-Fence
Einzelprofil Anthrazit

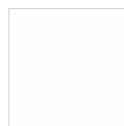

Weiß



Anthrazit

Sichtblende ALU-FENCE			
	Grundelement*	Grundelement Creativ*	Creativprofil Glas Cremeweiß
B x H	180 x 179 cm	180 x 179 cm	184 x 28 cm
Aluminium, Weiß	625 79 900	625 80 100	625 81 100
Aluminium, Anthrazit	625 80 000	625 80 200	625 82 100

Einzelprofil ALU-FENCE			
für Eigenkreation	Einzelprofil ohne Zubehör	Abschlussprofil	Zubehörbeutel
B x T x H	184 x 1,9 x 14,5 cm	184 x 1,9 x 4,1 cm	
Aluminium, Weiß	625 79 200	603 10 392	
Aluminium, Anthrazit	625 79 300	603 10 393	
Aluminium			665 28 100

* Inkl. Befestigungszubehör

Pfosten und Zubehör finden Sie auf Seite 70/71



Alu-Fence Juel in Graubraun

ALU-FENCE JUEL



Die Profile der Alu-Fence Juel sehen im Querschnitt wie ein kleiner Tannenbaum aus und bilden einen blickdichten Sichtschutz. Die schräge Anordnung lässt die Sichtblende so erscheinen, als würde diese aus vielen kleinen Profilen bestehen. Die jeweilige Farbwahl verleiht den besonders wetterfesten und langlebigen Aluminiumprofilen eine ansprechende Optik. Die Montage geht schnell von der Hand, da die einzelnen Profile lediglich in die Aluminiumpfosten eingeschoben und verschraubt werden.

- > Aluminium Anthrazit, Weiß, Graubraun oder Lärche
- > Höhe und Breite individuell anpassbar
- > transportfreundlich verpackt
- > beidseitig identische Optik
- > Grundelement: 14 Profile 19x140mm, ein Profil 19x41mm und Zubehörbeutel
- > Einzel- und Doppeltore auf Anfrage erhältlich



Alu-Fence Juel
Einzelprofil Anthrazit

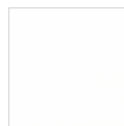

Weiß



Anthrazit



Graubraun



Lärche



Sichtblende ALU-FENCE JUEL



Inkl. Befestigungszubehör	Grundelement
B x H	180 x 182 cm
Aluminium, Weiß	625 86 700
Aluminium, Anthrazit	625 86 800
Aluminium, Graubraun	625 86 900
Aluminium, Lärche	625 90 000

Einzelprofil ALU-FENCE JUEL

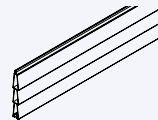

für Eigenkreation	Einzelprofil ohne Zubehör
B x T x H	184 x 1,9 x 14 cm
Aluminium, Weiß	603 10 557
Aluminium, Anthrazit	603 10 558
Aluminium, Graubraun	603 10 559
Aluminium, Lärche	603 10 638
Aluminium	

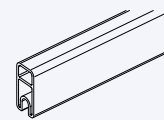

Abschlussprofil
184 x 1,9 x 4,1 cm
603 10 392
603 10 393
603 10 563
603 10 639

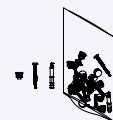

Zubehörbeutel
665 28 100

Pfosten und Zubehör finden Sie auf Seite 70/71



Alu-Fence Rhombus in Anthrazit, mit 24 Profilen

ALU-FENCE RHOMBUS



Modern, schlicht und geradlinig – horizontal verbaute rhomboide Profile geben der Hausfassade seit Jahren eine klare Struktur und fügen sich elegant in die moderne Architektur ein. Auch als Sichtschutz werden diese Profile immer beliebter. Die beschichteten Aluminiumprofile sind äußerst dauerhaft, formstabil und überzeugen zudem durch einen geringen Pflege- und Wartungsaufwand. Mit etwas Wasser und eventuell einem PH-neutralen Haushaltsreiniger können Verschmutzungen einfach abgewischt werden. Die einzelnen Profile können vor Ort ohne großen Aufwand gekürzt werden. Mit dem Abstandhalter, der die Sichtblendenaufteilung mit 24, 27 oder sogar 30 Profilen ermöglicht, bestimmen Sie, wie viel Einblick Sie in Ihren Garten zulassen.

- > Aluminium Anthrazit, Weiß, Graubraun oder Lärche
- > Höhe und Breite individuell anpassbar
- > transportfreundlich verpackt
- > Grundelement: 24 Profile 19x58 mm und Zubehörbeutel
- > Erweiterungsset: 6 Profile 19x58 mm und Zubehörbeutel
- > Durchblick zwischen den Profilen: 17 mm bei 24 Profilen, 9 mm bei 27 Profilen und 2 mm bei 30 Profilen
- > Montage nicht mit dem Aluminiumpfosten Typ C möglich
- > Einzel- und Doppeltore auf Anfrage erhältlich



Alu-Fence Rhombus Einzelprofil Anthrazit

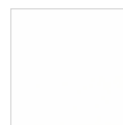

Weiß



Anthrazit

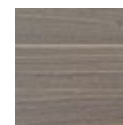

Graubraun



Lärche



Abstandhalter für variable Profilabstände

Sichtblende ALU-FENCE RHOMBUS



Inkl. Befestigungszubehör	Grundelement (24 Profile)	Erweiterungsset (6 Profile)
B x H	180 x 179 cm	180 x 45 cm
Aluminium, Weiß	625 84 400	625 84 600
Aluminium, Anthrazit	625 84 500	625 84 700
Aluminium, Graubraun	625 87 000	625 87 100
Aluminium, Lärche	625 90 100	625 90 200

Pfosten und Zubehör finden Sie auf Seite 70/71



Alu-Fence Square in Anthrazit

ALU-FENCE SQUARE



Der erste Eindruck ist oftmals entscheidend, das gilt auch für Ihren Vorgartenzaun. Er sollte daher zum Stil des Hauses und Gartens passen. Alu-Fence Square ist bewusst minimalistisch und mit klaren Kanten und Formen designt. Er fügt sich dezent ins Gesamtbild ein und grenzt den privaten Bereich doch deutlich ab.

- > Aluminium Anthrazit
- > Querstreben und breite Profile 19x60mm und schmale Profile 19x19mm
- > Abstände zwischen den Profilen 10cm oben bzw. 4 cm unten

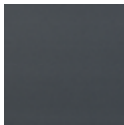

Anthrazit

Niedrigzaun ALU-FENCE SQUARE

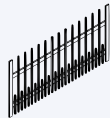

Inkl. Befestigungszubehör	Niedrigzaun
B x H	180 x 89 cm
Aluminium, Anthrazit	625 94 500

Pfosten und Zubehör finden Sie auf Seite 70/71





ALU-CLADDING

Endlos schön – Ich bevorzuge ein vielseitig einsetzbares System für meine Projekte.



Alu-Cladding Rhombus in Graubraun

Zubehör

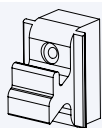

Befestigungsclip
mit Schrauben (10 Stk.)

665 32 400

Kunststoff, Weiß

665 30 900

Kunststoff, Schwarz

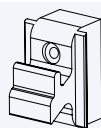

Befestigungsclip
mit Schrauben (100 Stk.)

665 29 600

665 29 800

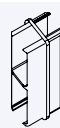

Längsverbinder (10 Stk.)

665 32 500

665 31 200



Endkappe links (10 Stk.)

665 32 600

665 31 100



Endkappe rechts (10 Stk.)

665 32 700

665 31 000

ALU-CLADDING RHOMBUS



Das Alu-Cladding Rhombus System können Sie vielseitig einsetzen. Ob als Sichtschutz, als Carport- oder auch als Mülltonnenverkleidung sieht es immer elegant und modern aus und verhindert ungewollte Einblicke. Die Rhombus-Profile können bei Bedarf exakt gekürzt oder mit dem Längsverbinder unendlich oft verlängert werden.

- > Aluminium Anthrazit, Weiß, Graubraun oder Lärche
- > Höhe, je nach Verwendungszweck, frei wählbar
- > Länge beliebig kürzbar, oder mit dem Längsverbinder endlos zu erweitern
- > einseitig durchgehende Optik durch Montage vor dem Pfosten
- > vielseitig einsetzbar, z. B. für Mülltonnenabtrennung, Carportverkleidung, Sichtschutz u.v.m
- > maximale Spannweite der Profile von 3,00 m möglich, bei Verwendung des Halteprofils (auf Seite 57)
- > Montage mit dem Aluminiumpfosten Typ B oder auf Holzkonstruktionen möglich



Alu-Cladding Rhombus
Einzelprofil Anthrazit

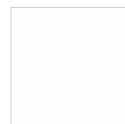

Weiß



Anthrazit



Graubraun



Lärche

Verkleidungsprofil ALU-CLADDING RHOMBUS

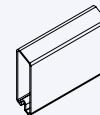
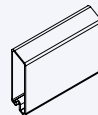
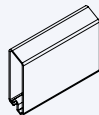
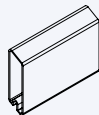

Deckmaß 7 cm	Einzelprofil*	Einzelprofil*	Einzelprofil*	Einzelprofil*
B x T x H	600 x 1,9 x 6,8 cm	600 x 1,9 x 6,8 cm	600 x 1,9 x 6,8 cm	600 x 1,9 x 6,8 cm
Farbe	Weiß	Anthrazit	Graubraun	Lärche
Artikelnummer	625 88 200	625 88 300	625 88 400	625 90 300

Zubehör



Eckprofil

B x T x H	6,1 x 6,1 x 200 cm
Aluminium, Weiß	665 30 700
Aluminium, Anthrazit	665 30 600
Aluminium, Graubraun	665 30 800

* 4 Stück pro Paket. Abgabe nur in vollen Paketen



MATERIALBEDARF

Für eine Fläche von ca. 1,80m Höhe und 12,00m Länge benötigen Sie:

- > 7 x Aluminiumpfosten, 52 x Einzelprofil, 182 x Befestigungsclip inkl. Schrauben, 26 x Längsverbinder, 26 x Endkappe links, 26 x Endkappe rechts, sowie 7 x Pfostenanker und Pfostenkappe

Pfosten und Zubehör finden Sie auf Seite 70/71



Alu-Cladding Cono in Anthrazit

Zubehör

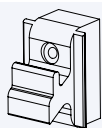

Befestigungsclip
mit Schrauben (10 Stk.)

665 32 400

Kunststoff, Weiß

665 30 900

Kunststoff, Schwarz

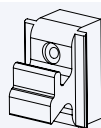

Befestigungsclip
mit Schrauben (100 Stk.)

665 29 600

665 29 800

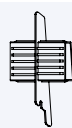

Längsverbinder (10 Stk.)

665 32 100

665 31 800



Endkappe links (10 Stk.)

665 32 200

665 31 900



Endkappe rechts (10 Stk.)

665 32 300

665 32 000

ALU-CLADDING CONO



Aluminium trotz Wind und Wetter. Die einander überdeckenden Schrägen prägen die Optik dieses Sichtschutzes und schirmen Sie vor ungewollten Blicken ab, denn Alu-Cladding Cono ist absolut blickdicht. Oder möchten Sie lieber Ihr Carport verkleiden? Auch eine Abtrennung, z. B. für Mülltonnen oder Fahrräder können Sie mit diesen Profilen realisieren.

- > Aluminium Anthrazit, Weiß, Graubraun oder Lärche
- > Höhe, je nach Verwendungszweck, frei wählbar
- > Länge beliebig kürzbar, oder mit dem Längsverbinder endlos zu erweitern
- > einseitig durchgehende Optik durch Montage vor dem Pfosten
- > vielseitig einsetzbar, z. B. für Mülltonnenabtrennung, Carportverkleidung, Sichtschutz u.v.m
- > maximale Spannweite der Profile von 3,00m möglich, bei Verwendung des Halteprofils
- > Montage mit dem Aluminiumpfosten Typ B oder auf Holzkonstruktionen möglich



Alu-Cladding Cono
Einzelprofil Anthrazit

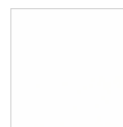

Weiß



Anthrazit



Graubraun



Lärche

Verkleidungsprofil ALU-CLADDING CONO

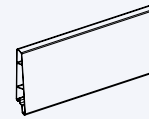
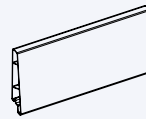
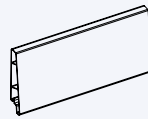
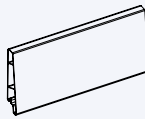

Deckmaß 12,7 cm

Einzelprofil*

Einzelprofil*

Einzelprofil*

Einzelprofil*

B x T x H

600 x 2,8 x 14,5 cm

600 x 2,8 x 14,5 cm

600 x 2,8 x 14,5 cm

600 x 2,8 x 14,5 cm

Farbe

Weiß

Anthrazit

Graubraun

Lärche

Artikelnummer

625 89 400

625 89 500

625 89 600

625 89 900

Zubehör



Halteprofil
(für Spannweiten bis 3,00 m)

B x T x H

5 x 3 x 200 cm

Aluminium, Anthrazit

665 32 800

* 4 Stück pro Paket. Abgabe nur in vollen Paketen



MATERIALBEDARF

Für eine Fläche von ca. 1,80m Höhe und 12,00m Länge benötigen Sie:

- > 7 x Aluminiumpfosten, 28 x Einzelprofil, 98 x Befestigungsclips inkl. Schrauben, 14 x Längsverbinder, 14 x Endkappe links, 14 x Endkappe rechts sowie 7 x Pfostenanker und Pfostenkappe

Pfosten und Zubehör finden Sie auf Seite 70/71

MULTI-FENCE

Meine Sichtblende soll dauerhaft schön sein. Mit der pflegeleichten Alternative aus Bambus-Verbundstoffen.







Multi-Fence Hellgrau mit Aluminiumpfosten Anthrazit

MULTI-FENCE



Sie legen Wert auf einen gepflegten Gesamteindruck Ihres Gartens, ohne großen Aufwand? Dann ist Multi-Fence genau das Richtige für Sie. Das Verbundmaterial aus Bambus und Hightech-Polymeren hat sich in Langzeittests als extrem wetterfest und resistent gegen Schimmel, Pilze und Schädlinge erwiesen. Und zwar ganz ohne Anstrich. Die klaren Linien verleihen dem Multi-Fence zudem eine moderne Optik.

- > Bamboo-Polymere-Composite (BPC)
- > Hellgrau oder Dunkelbraun
- > Leichte Farbveränderungen möglich
- > Bausatz: 13 Profile 19x145 mm, ein Abschlussprofil 19x112 mm und Zubehörbeutel
- > Creativ-Bausatz: 11 Profile 19x145 mm, ein Abschlussprofil 19x112 mm und Zubehörbeutel
- > Creativprofil: Sicherheitsglas cremeweiß (ESG) 8 x 152 mm
- > Tore können wahlweise DIN links oder DIN rechts montiert werden
- > Doppeltore auf Anfrage erhältlich







Multi-Fence
Lamelle Hellgrau



Dunkelbraun

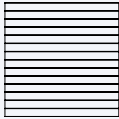

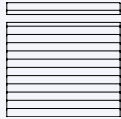
Hellgrau

Sichtblende MULTI-FENCE				
	Grundelement*	Tor montiert (inkl. Beschlag)	Grundelement Creativ*	Creativprofil Glas Cremeweiß
B x H	180 x 186 cm	89 x 178 cm	180 x 186 cm	183 x 15,2 cm
Dunkelbraun	625 59 200	625 85 900	625 69 000	625 68 400
Hellgrau	625 59 300	625 85 800	625 69 100	625 68 500

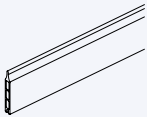
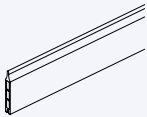
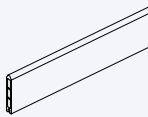
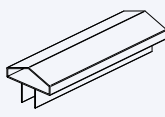
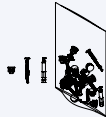
Einzelprofil MULTI-FENCE					
	für Eigenkreation	Einzelprofil ohne Zubehör**	Einzelprofil ohne Zubehör, mit Alu-Kern	Abschlussprofil ohne Zubehör, mit Alu-Kern	Abschlussprofil
B x T x H	184 x 1,9 x 14,5 cm	184 x 1,9 x 14,5 cm	184 x 1,9 x 12,3 cm	180 x 7 x 5 cm	
Dunkelbraun	625 73 500	625 82 400	625 82 500		
Hellgrau	625 73 600	625 82 600	625 82 700		
Aluminium				625 64 200	603 10 313

* Inkl. Befestigungszubehör, ** Montage nur in Verbindung mit Einzelprofilen mit Alu-Kern. Bitte beachten Sie unsere Montageanleitung

Pfosten und Zubehör finden Sie auf Seite 70/71



Multi-Fence Elegance B in Hellgrau

MULTI-FENCE ELEGANCE B



Die Multi-Fence Elegance B greift den Minimalismustrend der aktuellen Baukultur auf: Große Flächen, klare Linien und kühle Farben. Die zurückhaltenden Aluminiumprofile fassen die Multi-Fence Profile elegant ein. Die Montagearbeiten sind überschaubar, denn lediglich die Start- und Abschlussprofile aus Aluminium müssen mit den Pfosten verschraubt werden.

- > Bamboo-Polymere-Composite (BPC)
- > Hellgrau
- > Leichte Farbveränderungen möglich
- > Höhe und Breite individuell anpassbar
- > transportfreundlich verpackt
- > Bausatz: Sieben Profile 19x257 mm, je ein Start- und Abschlussprofil Aluminium und Zubehörbeutel
- > Start- und Abschlußprofil Aluminium Anthrazit nicht im Grundelement-Bausatz erhältlich
- > Tore können wahlweise DIN links oder DIN rechts montiert werden
- > Doppeltore auf Anfrage erhältlich



Multi-Fence Elegance B
Lamelle Hellgrau



Hellgrau

Sichtblende MULTI-FENCE ELEGANCE B

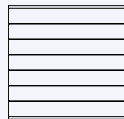

Grundelement*



Tor montiert (inkl. Beschlag)

B x H

180 x 180 cm

89 x 178 cm

Hellgrau

625 83 800

625 86 000

Einzelprofil MULTI-FENCE ELEGANCE B



Einzelprofil ohne Zubehör



Startprofil

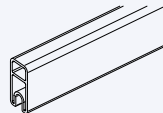

Abschlussprofil



Zubehörbeutel

für Eigenkreation

183 x 1,9 x 25,7 cm

184 x 1,9 x 5,1 cm

184 x 1,9 x 4,1 cm

Hellgrau

625 83 900

Aluminium

625 79 500

625 71 100

665 28 100

Aluminium, Anthrazit

625 91 000

603 10 393

* Inkl. Befestigungszubehör

Pfosten und Zubehör finden Sie auf Seite 70/71



MULTI-FENCE CO-EXTRUSION



Die besonders breiten, co-extrudierten Profile dieser Multi-Fence Sichtblende stechen durch ihre auffällige, lebhaftige Maserung direkt ins Auge. Sie passen sich, durch klare Linien und einem ansprechenden Farb- und Materialmix, perfekt in modern gestaltete Gärten ein. Durch die feinen Farbnuancen in der Oberfläche wird der Gesamteindruck aufgelockert und bleibt dennoch elegant und schlicht.

- > Bamboo-Polymer-Composite (BPC)
- > Greystone, Silvergrey, Lightbrown, Walnut oder Espresso
- > Bausatz: sieben Profile 19x252 mm, ein Aluminium Start- und Abschlussprofil und Zubehörbeutel
- > Glas Creativprofil: Glaslamelle (ESG) 6x174 mm und ein Aluminium Start- und Abschlussprofil
- > Tore können wahlweise DIN links oder DIN rechts montiert werden
- > Doppeltore auf Anfrage erhältlich



Multi-Fence Co-Extrusion
Lamelle Greystone



Greystone

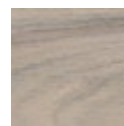

Silvergrey



Lightbrown

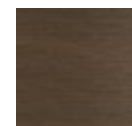

Walnut



Espresso

Sichtblende MULTI-FENCE CO-EXTRUSION				Einzelprofil MULTI-FENCE CO-EXTRUSION	
	Grundelement*	Grundelement* (Aluminium Anthrazit)	Tor (inkl. Beschlag)		für Eigenkreationen
B x H	180 x 178 cm	180 x 178 cm	89 x 178 cm	B x T x H	184 x 1,9 x 25,3 cm
Greystone	625 79 600	625 92 200	625 86 200	Greystone	625 79 700
Silvergrey	625 84 000	625 92 300	625 86 300	Silvergrey	625 84 200
Lightbrown	625 84 100	625 92 400	625 86 400	Lightbrown	625 84 300
Walnut	625 90 400	625 92 500	625 90 800	Walnut	625 90 500
Espresso	625 90 600	625 92 600	625 90 900	Espresso	625 90 700

Einzelprofil MULTI-FENCE CO-EXTRUSION					
	für Eigenkreationen	Creativprofil Glas Cremeweiß	Startprofil	Abschlussprofil	Zubehörbeutel
B x T x H	184 x 1,9 x 25,3 cm	184 x 1,9 x 5,1 cm	184 x 1,9 x 4,1 cm		
Aluminium	625 91 100	625 79 500	625 71 100	665 28 100	
Aluminium, Anthrazit	625 91 200	625 91 000	603 10 393		

* Inkl. Befestigungszubehör

Profen und Zubehör finden Sie auf Seite 70/71

FLEX-FENCE

In den passenden Rahmen gesetzt.
Hier gestalte ich meinen individuellen
Sichtschutz selbst.







Flex-Fence mit BPC Füllungsprofilen und Glas-Creativprofil

**Füllungsprofile
Typ Co-Extrusion**

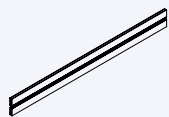

Set aus Anfangs-/ Endprofil

Einzelprofil ohne Zubehör

Creativprofil Glas Cremeweiß

B x T x H	184 x 1,9 x 12,6 cm	184 x 1,9 x 25,3 cm	184 x 1,9 x 25,3 cm
Greystone	625 91 500	625 79 700	
Silbergrey	625 91 600	625 84 200	
Lightbrown	625 91 700	625 84 300	
Walnut	625 91 800	625 90 500	
Espresso	625 91 900	625 90 700	
Aluminium, Anthrazit			625 91 200

FLEX-FENCE



Jeder Garten ist so individuell, wie sein Besitzer. Mit dem System Flex-Fence bestimmen Sie selbst die Optik Ihres Gartens. Wir geben Ihnen den passenden Rahmen und Sie entscheiden, mit welchem Material Sie Ihren Sichtschutz füllen.

- > Sichtblendsystem für den Individualisten
- > Start-/Abschlussprofil aus Aluminium zur Aufnahme von 19mm Profilen Ihrer Wahl
- > H-Profil aus Aluminium zur senkrechten und waagerechten Gliederung Ihres Sichtschutzes, bzw. zur Koppelung verschiedener Materialien und Profile
- > Füllungsprofile können sowohl waagrecht als auch senkrecht eingebaut werden
- > weitere Informationen finden Sie in unserer Montageanleitung

Variationsbeispiele



Variationsbeispiel 1



Variationsbeispiel 2



Variationsbeispiel 3



Variationsbeispiel 4



INDIVIDUELL GESTALTET

- > Sie benötigen pro Sichtblende immer zweimal das Start-/ Abschlussprofil aus Aluminium und einen Zubehörbeutel. Mit dem H-Profil aus Aluminium können Sie Ihre Sichtblende sowohl waagrecht als auch senkrecht unterteilen und verschiedene Materialien und Profile miteinander kombinieren
- > Egal ob Holz, Aluminium oder BPC: Sie wählen Ihr ganz persönliches Wunschprofil für die Füllung aus. Alle Materialien und Profile mit 19mm Materialstärke sind denkbar
- > In der Breite und Höhe muss das Maß der Füllung 183x183cm betragen. Für die Füllung unserer Foto-Sichtblende wurde einmal das Set aus Anfangs-/ Endprofil, sechs Einzelprofile und einmal das Creativprofil Glas verbaut

Rahmenprofil FLEX-FENCE

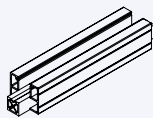

Start-/ Abschlussprofil



H-Profil



Zubehörbeutel

B x T x H

184 x 5 x 4 cm

184 x 5 x 6 cm

Aluminium, Anthrazit

625 91 300

625 91 400

Aluminium

603 10 313

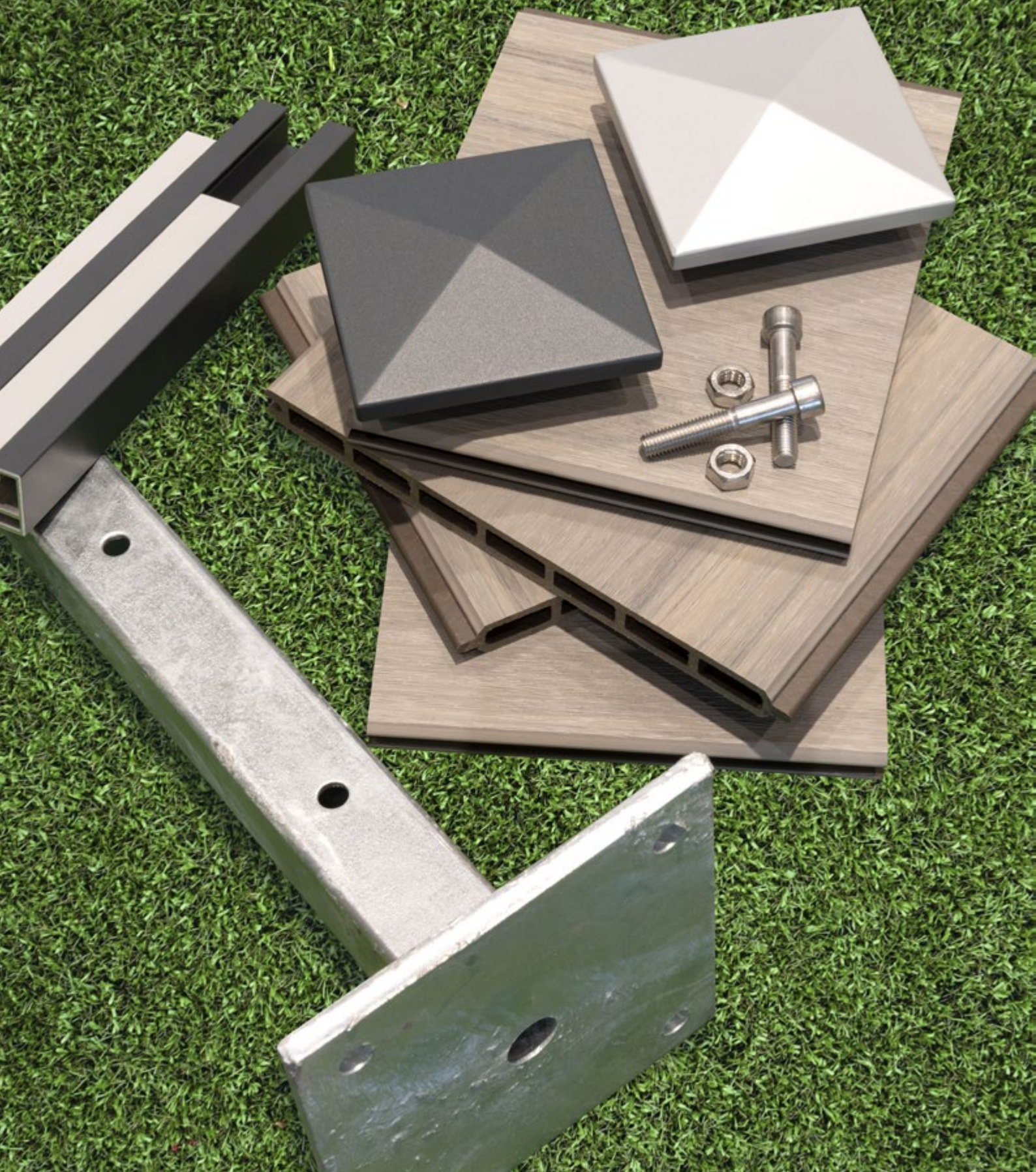

Zubehör



Pfostenanker
zum Einbetonieren*

B x T x H

11 x 11 x 71 cm

Metall, feuerverzinkt

665 23 000

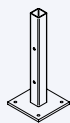

Pfostenanker
zum Aufschrauben*

16 x 16 x 41 cm

665 23 100



Pfostenanker
für L-Steine*

9 x 9 x 57 cm

665 29 400



Pfostenanker
zur Tor-Montage*

11 x 11 x 231 cm

665 27 600

* Inkl. Pfostenbefestigung, ohne Bodenbefestigung

PFOSTEN UND ZUBEHÖR

Die Basis für Ihre Sichtblenden: Ob Glas, Holz, Aluminium oder BPC: Kombinieren Sie Ihre Osmo Sichtblende mit zeitlos eleganten Aluminiumpfosten. Mit dem Aluminiumpfosten Typ C sind Sie besonders flexibel, denn dieser ermöglicht, bei einer Vielzahl an verschiedenen Sichtblendenserien, diese mit einem variablen Winkel von bis zu 45° zu montieren.

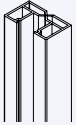
Pfosten		
	Wandanschlusspfosten	Wandanschlusspfosten
B x T x H	5 x 3 x 100 cm	5 x 3 x 200 cm
Aluminium	635 58 300	635 58 400
Aluminium, Anthrazit	635 58 500	635 58 600

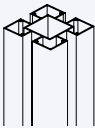
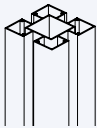
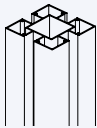
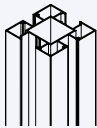
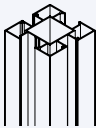
Pfosten					
	Aluminiumpfosten Typ B	Aluminiumpfosten Typ B	Aluminiumpfosten Typ B	Aluminiumpfosten Typ C/ Eckpfosten	Aluminiumpfosten Typ C/ Eckpfosten
B x T x H	9 x 9 x 100 cm	9 x 9 x 200 cm	9 x 9 x 250 cm	9 x 9 x 200 cm	9 x 9 x 250 cm
Aluminium	635 57 100	635 56 900	635 57 000	635 59 600	635 59 800
Aluminium, Anthrazit	635 57 200	635 57 300	635 57 400	635 59 700	635 59 900

Zubehör			
	Nut-Abdeckleiste für Aluminiumpfosten Typ B	Nut-Abdeckleiste für Aluminiumpfosten Typ B	Nut-Abdeckleiste für Aluminiumpfosten Typ B
B x T x H	2,7 x 0,4 x 100 cm	2,7 x 0,4 x 200 cm	2,7 x 0,4 x 250 cm
Aluminium	665 28 900	665 28 600	665 28 700
Aluminium, Anthrazit	665 29 100	665 29 200	665 29 300

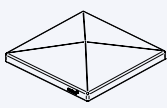
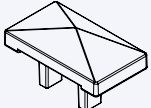
Zubehör		Zubehör		
	Pfostenkappe inkl. Schrauben		Pfostenkappe inkl. Schrauben	Wandanschlusspfostenkappe inkl. Schrauben
B x T x H	12 x 12 x 2 cm	B x T x H	12 x 12 x 2 cm	7,6 x 4,3 x 2 cm
Hellgrau	670 08 400	Aluminium	670 11 900	670 13 000
Dunkelbraun	670 08 300	Aluminium, Anthrazit	670 12 500	670 13 100



MATERIALMERKMALE



HOLZINHALTSSTOFFE

Bei harzhaltigen Hölzern wie Lärche, Kiefer oder Fichte können in der ersten Zeit vermehrt Harze austreten. Den Harzaustritt können Sie mechanisch oder auch mit unserem Harz-Entferner Set entfernen. Auch bei farbbehandelter Ware kann im Nachhinein Harz austreten. Bei kesseldruckimprägnierten Hölzern kann es vereinzelt zu grünlichen Ausblühungen auf der Oberfläche kommen. Diese Salzausblühungen wittern mit der Zeit ab.



FARBSPIEL & VERGRAUEN

Je nach Holzart zeichnen sich einzelne Holzprofile bei Sichtblenden und Zäunen durch ein natürliches Farbspiel aus. Dieses unterschiedliche Farbspiel verleiht dem Produkt ein lebendiges Aussehen und unterstreicht den natürlichen, individuellen Charakter des Holzes. Das natürliche Farbspiel ist kein Sortierkriterium. Unbehandelte Holzoberflächen vergrauen mit der Zeit unter Bewitterung.



ÄSTE & MASERUNG

Je nach Holzart, Herkunft und wachstumsbedingten Einflüssen kann die Anzahl und Größe der Äste variieren. Gesunde Äste geben dem Holz ein lebendiges, individuelles Erscheinungsbild. Sie sind kein Mangel, ihre Anzahl und Größe ist nicht beschränkt. Vereinzelt ausgeschlagene Kantenäste und Ausrisse im Astbereich lassen sich nicht immer vermeiden und haben keinen Einfluss auf die Haltbarkeit des Holzes. Auch bei farbig behandeltem Holz gehören Äste, auch größere Äste mit leichter Rissbildung, zum natürlichen Erscheinungsbild.

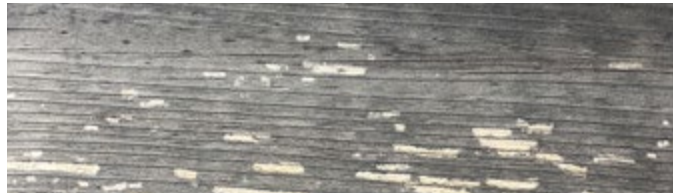

WESPENFRASS

Sowohl bei naturbelassenen, als auch bei kesseldruckimprägnierten oder farbig behandelten Sichtblenden kann der Wespenfraß vorkommen. Wespen greifen dabei die Holzoberfläche an und nutzen Holzfasern zum Nestbau. Die betroffenen Stellen bei farbig behandelten Sichtblenden sollten nachbehandelt werden. Die Fraßgänge sind jedoch nur oberflächlich und beeinträchtigen nicht die Haltbarkeit des Holzes.

QUELLEN & SCHWINDEN

Holz ist ein natürlicher Werkstoff, der „arbeitet“. Daher kann es unter dem Einfluss der Umgebungsluftfeuchtigkeit zu Maßveränderungen der Holzprofile in Stärke und Breite (bis zu 10%) kommen. Bei farbbehandelten Sichtblenden kann durch das Schwinden des Holzes auch die unbehandelte Feder der Sichtblendenfüllung sichtbar werden. Dieses ist unvermeidbar und kann bauseits durch Nachstreichen beseitigt werden.

VERZUG

Bei natürlich gewachsenen Werkstoffen kann es zu mäßigem und vereinzelt auch zu starkem Verzug und damit verbunden, zu einer Bauchbildung kommen. Bei Sichtblenden mit einer Nut- und Federverbindung kann es unter Umständen zur Spaltbildung zwischen den Profilen kommen.



KESSELDRUCKIMPRÄGNIERUNG GRAU

Bei der grauen Kesseldruckimprägnierung verbleiben die grauen Pigmente auf der Oberfläche, wodurch die Farbintensität von Brett zu Brett unterschiedlich stark ausfallen kann. Es handelt sich um keine Farbbehandlung. Sich abzeichnende Strukturen, z. B. durch Lagerhölzer, sind zu tolerieren. Durch die Bewitterung gleichen sich diese Farbunterschiede wieder an.

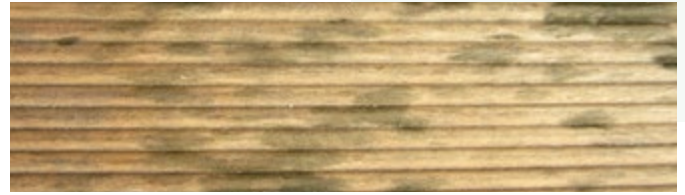

GERBSÄURE

Stark gerbsäurehaltige Hölzer, z. B. Garapa, reagieren bei Kontakt mit Eisenoxid. Kleinstpartikel können z. B. durch Metallarbeiten oder beim Düngen über die Luft auf das Holz gelangen. Das Holz verfärbt sich dabei stellenweise schwarz. Die Verfärbungen sollten schnellstmöglich mit dem Osmo Holz-Entgrauer Kraft-Gel entfernt werden.

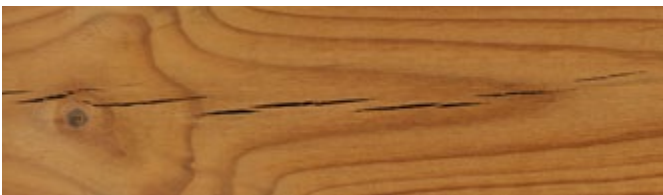

RISSBILDUNG

Natürliche Witterungseinflüsse wie Sonne, Feuchtigkeit und UV-Strahlung wirken sich, je nach Holzart, unterschiedlich auf das Holz aus. So können sich Risse bilden, die aber keinen Einfluss auf die Haltbarkeit haben. Rissbildung ist eine natürliche Holzeigenschaft.



ASTDURCHSCHLAG

Bei farbbehandelten Kieferprodukten, wie Sichtblenden, können die Holzinhaltstoffe der Äste zu einer bräunlichen Verfärbung führen. Durch die atmungsaktive, offenporige Farboberfläche können sich Äste bräunlich abzeichnen. Dies ist ein natürlicher Prozess.

ALU – KRATZER & VERFORMUNGEN

Aluminium ist ein Leichtmetall. Schläge und Stöße beschädigen das Material nicht, sie führen aber zu unschönen Deformierungen/ Verformungen der Aluminiumprofile. Es ist unbedingt Sorgfalt beim Transport und der Montage erforderlich. Vermeiden Sie zwingend ein Ziehen/ Schieben über andere Oberflächen.

ALU – AUSBLEICHEN DURCH UV

Durch die UV-Strahlung auf die farbbeschichteten Aluprofile bei Anthrazit (ähnlich RAL 7016) und Weiß (ähnlich RAL 9010) und die folienbeschichteten Profile bei Graubraun und Lärche kommt es zu einem natürlichen Ausbleichen des Glanzgrades. Der Farbton der Profile ist mitentscheidend: anthrazitfarbige Profile weisen z. B. eine auffälligere Farbveränderung auf als weiße Profile.

BPC CO-EX – OBERFLÄCHENBESCHÄDIGUNGEN

Es besteht beim Transport und der Montage die Gefahr von Beschädigungen/ Verkratzen. Es ist unbedingt Sorgfalt beim Hantieren erforderlich. Achtung: BPC Co-Extrusionprofile dürfen nicht nachgeschliffen werden. Sie würden damit die Oberfläche beschädigen.

BPC CO-EX – UNTERSCHIEDLICHES ERSCHEINUNGSBILD

Die BPC Profile werden nach dem Extrudieren mit einem speziellen, widerstandsfähigen Kunststoff ummantelt. Holzmaserungen werden auf die Oberfläche geprägt und feine Farbnuancen sind bewusst eingearbeitet. So erhalten die Profile ihren echtholzähnlichen Charakter.



BPC – VERFÄRBUNGEN

Durch den im Material enthaltenen hohen Anteil an Lignin (Bestandteil von Bambus) kann es unter Bewitterung zur Bildung von wasserfleckenähnlichen Verfärbungen kommen. In einigen Fällen kann es vorkommen, dass das wasserlösliche Lignin nicht vollständig aus dem Material herausgewaschen wird. Diese Verfärbungen sind temporär und verschwinden durch die Bewitterung nach und nach von selbst. Mit dem Osmo WPC & BPC Reiniger (nicht auf Co-Extrusion anwenden) kann dies beschleunigt werden.



BPC – UNTERSCHIEDLICHES ERSCHEINUNGSBILD

Nach dem Extrudieren werden die Oberflächen der Profile durch Schleifvorgänge zusätzlich veredelt. Teilweise auftretende, unterschiedlich tiefe Riffelungen sind produktionstechnisch nicht zu vermeiden. Zu einem großen Teil besteht das Multi-Fence aus dem natürlichen Werkstoff Bambus. Dieses Grundmaterial kann sich leicht in der Farbe unterscheiden, so sind teilweise geringe Farbabweichungen zwischen den Profilen festzustellen. Im Laufe der Zeit findet eine leichte Anpassung statt.

BPC – DIMENSIONSVERÄNDERUNGEN

BPC ist ein thermoplastischer Werkstoff. Anders als Holz „arbeitet“ er weniger in der Breite. Dafür dehnt er sich in der Länge bei Wärme aus und zieht sich bei Kälte zusammen. Da es sich bei dem Material um eine Kombination aus Naturprodukt und Polymer handelt, arbeiten nicht alle Profile zu 100% identisch. Bitte beachten Sie dies bei der Planung Ihrer Sichtblende. Dunkle Farben werden unter UV-Strahlung besonders warm.

ALLGEMEINES & LIEFERZEITEN

Beachten Sie auch immer unsere entsprechenden Montageanleitungen. Diese enthalten ausführliche Informationen zu den Materialeigenschaften. Die jeweils aktuelle Version können Sie unter www.osmo.de einsehen und herunterladen. Durch teilweise besonders lange Transportwege können, auch bei bester Vorplanung, Lieferverzögerungen und Engpässe bei einzelnen Produkten auftreten.

UNSERE PRODUKTE

- > FASSADEN
 - Fassadenprofile
 - Farbige Fassaden
 - Schindeln
 - > FUSSBODEN
 - Massivholzdielen
 - Renovierungsdielen
 - Creativ-Dielen
 - > HOLZANSTRICHE
 - Für Innen und Außen
 - Holzschutz und Pflege
 - > INNENHOLZ
 - Massivholzprofile
 - Rahmenhölzer
 - Glattkantbretter
- > LEIMHOLZ
 - Massivholzplatten
 - Arbeitsplatten
 - Möbeltüren
 - > LEISTEN
 - Fußbodenleisten
 - Leisten für Wand und Decke
 - Bastelleisten
 - > TERRASSEN
 - Holz
 - Keramik
 - BPC
 - > SICHTBLENDEN
 - Holz
 - Schallschutz
 - ALU/BPC

Osmo Holz und Color GmbH & Co. KG

Affhüppen Esch 12
D-48231 Warendorf
Postfach 110161
D-48203 Warendorf

Telefon +49 (0)2581/922-100
Telefax +49 (0)2581/922-200

www.osmo.de
info@osmo.de

Ihr Osmo Fachhändler:

