



  
**ziegler**<sup>®</sup>  
FREIZEITANLAGEN E.K.  
Spielplätze von A-Z

Katalog . Catalogue





10.41.07. Spielanlage „Rabaukendorf“  
“Rascals’ Village” Play Area

## Inhaltsverzeichnis

Vorwort .....	02
Schaukeln .....	06
Wippen und Federtiere .....	08
Spielhäuser .....	10
Baumhäuser .....	18
Rutschen- und Spieltürme .....	22
Spielkombinationen .....	28
Maritimes .....	52
Klettergeräte .....	60
Hängebrücken .....	72
Seilbahn .....	73
Sandkästen .....	74
Sport und Spiel .....	76
Spielgeräte für Kleinkinder .....	78
Bänke und Tische .....	84
Schutzhütten und Schutzdächer .....	86
Zäune .....	87
Wasserspielplatz .....	88
Indoor .....	92
Themenspielplatz .....	94
Preisliste .....	103

ZIEGLER Spielplätze von A bis Z Freizeitanlagen e.K.  
Am Dreieck 10  
04828 Zeititz

Telefon: +49 (0) 3425 8543-0  
Fax: +49 (0) 3425 8543-79  
E-Mail: [info@ziegler-spielplatz.de](mailto:info@ziegler-spielplatz.de)  
Web: [www.ziegler-spielplatz.de](http://www.ziegler-spielplatz.de)

UST-IdNr. DE 141835746



## Vorwort

Sehr geehrte Damen und Herren,

„Familienunternehmen sind en vogue“, sagt Thomas Zellweger, Direktor des Center for Family Business an der Universität St. Gallen. „Sie gelten als verlässlich, sie denken langfristig und haben in der Regel eine solide Ertrags- und Kapitalbasis“.

Dieser Aussage fühlen wir uns in unserer täglichen Arbeit verpflichtet. „Ziegler Spielplätze von A bis Z“ ist ein Familienunternehmen und steht seit 1989 für Qualität und Innovation in Planung, Entwicklung und Bau von Spielplatzgeräten. In unserem Hause erhalten Sie alle Leistungen aus einer Hand.

Mit unseren Mitarbeitern, Lieferanten und Kunden fühlen wir uns jederzeit herzlich verbunden und sind stets bestrebt, für alle Seiten das momentane Optimum zu erreichen.

Um unseren hohen Ansprüchen gerecht zu werden und Ihnen ein optimales Produkt anbieten zu können, verarbeiten wir ausschließlich nur das Kernholz der Robinie, d.h. das Rohholz wird vor der Verarbeitung komplett vom Splint befreit. Alle Verbindungselemente und Anbauteile bestehen ebenfalls nur aus hochwertigem Edelstahl und sind somit korrosionsgeschützt. Unsere verwendeten ökologischen Lasuren sind selbstverständlich schweiß- und speichelfest nach DIN EN 71.

Diese Fakten und eine hochwertige Verarbeitung durch unsere Mitarbeiter gewährleisten Ihnen ein Spitzenprodukt, an dessen Lebensdauer Sie sich lange erfreuen können.

In dem vor Ihnen liegenden Katalog finden Sie Altbewährtes und Neues gleichermaßen. Es ist ein Querschnitt durch unsere Arbeiten und Möglichkeiten. Wenn Sie mit uns Kontakt aufnehmen möchten, so erwarten Sie am Telefon unsere freundlichen Mitarbeiter, die Ihnen gerne mit Rat und Tat zur Seite stehen.

Planen Sie ein größeres oder kleineres Vorhaben, so sind wir mit Freude Ihre Partner in Vorbereitung und Durchführung. Gerne entwickeln wir mit Ihnen nach Ihren Vorstellungen Spiellandschaften, Themenspielanlagen und kreative Areale oder Sie bestellen bequem aus unserem Katalog und stellen sich Ihren ganz persönlichen Spielplatz aus den einzelnen Elementen zusammen. Planungsunterlagen mit allen Detailangaben können Sie unter [www.ziegler-spielplatz.de](http://www.ziegler-spielplatz.de) jederzeit abrufen.

Wir wünschen Ihnen viel Freude beim Durchblättern dieses Kataloges und freuen uns, von Ihnen zu hören.

Es grüßt Sie herzlich

Ihre Familie Ziegler



## Warum Robinienholz?

Die Robinie ist die einzige in Europa kultivierte Holzart in der Resistenzklasse 1.

Resistenzklasse	1 – sehr dauerhaft	2 – dauerhaft	3 – mäßig dauerhaft	4 – wenig dauerhaft	5 – nicht dauerhaft
Holzarten	Robinie	Eiche, Eßkastanie, Thuja	Douglasie, Kiefer, Lärche	Roteiche, Fichte	Buche, Pappel

Robinienholz kann ohne Imprägnierung überall im Außenbereich eingesetzt werden und ist dadurch eine sinnvolle Alternative zum Tropenholz. Unter den europäischen Holzarten nimmt das Robinienholz aufgrund seiner Widerstandsfähigkeit gegen abiotische und biotische Einflüsse eine Sonderstellung ein. Die wesentlichsten Faktoren für die hohe natürliche Resistenz der Robinie sind:

**Die zeitige Verthyllung:** Thyllen sind Einstülpungen von Primärzellwänden in die Gefäße, welche dadurch verstopfen und nicht mehr zum Wasser und Lufttransport befähigt sind; Pilzen und Insekten fehlt deshalb in stark verthyltem Holz die Nahrungsgrundlage.

**Die zeitige Verkernung:** Nach wenigen Jahren beginnt die Robinie mit der Einlagerung von Gummi- und Gerbstoffen. Demzufolge gibt es nur wenig nicht so dauerhaftes juveniles Holz in der Mitte und einen geringen Splintholzanteil außen (etwa 3–5 Jahrringe umfassend).

**Die Verkernungsmaterialien** sind Robinethin und Dihydro-robinethin. Für diese Holzinhaltstoffe der Robinie gibt es keine holzerstörenden Insekten in unseren Breiten.



Aus Robinienholz geschnitzter Adler

## Splintfreies Kernholz

### Qualitätsmerkmale splintfreies Kernholz

- **Rinde** (wird bei uns vor Verarbeitung entfernt):
  - natürlicher Baumstamm
- **Splint** (wird bei uns vor Verarbeitung entfernt):
  - Holz verstockt innerhalb kurzer Zeit
  - Schädlingsbefall ist zu erwarten
  - Splintholz verfault in kurzer Zeit
  - Splint ist kein geeigneter Untergrund für Lasuren
  - Verbindungen mit Splintholzanteil erreichen keine ausreichende Festigkeit
- **Kernholz** (wird von uns ausschließlich verarbeitet):
  - höchste Qualitätsansprüche
  - dauerhafter Konstruktionshalt
  - natürlich belassen (ohne Lasur) entsteht eine natürliche, silbrig glänzende Patina
  - brillianter Farbauftrag auf dem Kernholz
  - intensiver Bearbeitungsaufwand durch manuelles Entfernen des Splintholzes
- **Farbliche Vielfalt**

Robinienholz bekommt ohne Lasur eine silbrige Patina. Diese natürliche Farbe wird nach und nach dunkler, insbesondere dort, wo Wasser in Verbindung mit der holzeigenen Gerbsäure reagiert. Es entstehen vorübergehend „Wasserflecken“, die allerdings bald wieder verschwinden. Abschließend erhält das Holz passend zur urigen Form eine natürlich schöne silbrige Ummantelung, die wir als Standardvariante an allen unseren Spielplatzgeräten beibehalten. Sie

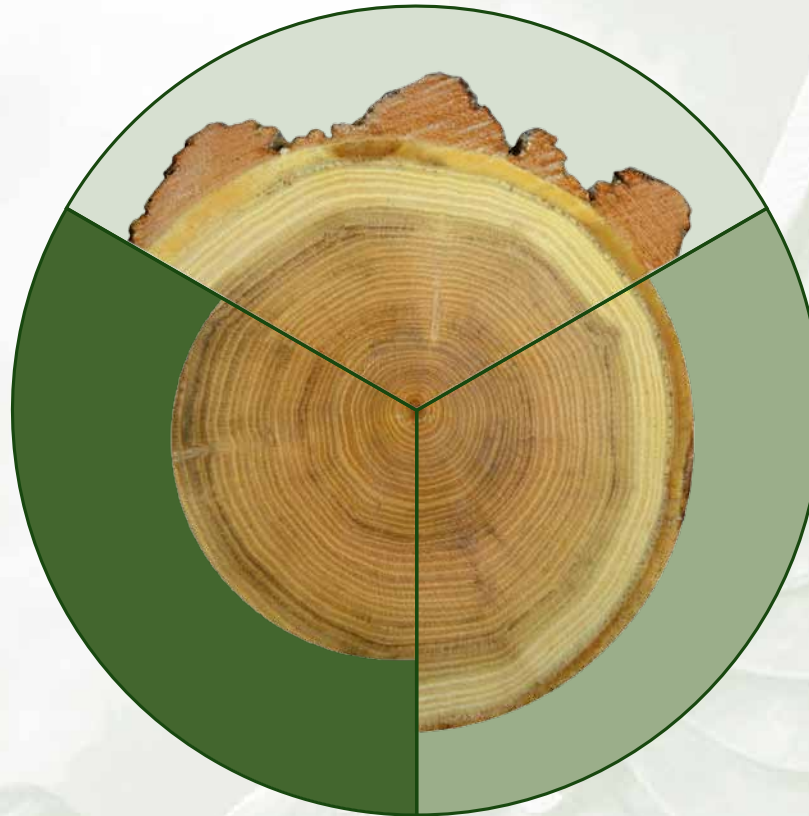

ist durch die Resistenz pflegefrei und benötigt keinen zusätzlichen Schutz durch Holzschutzmittel oder Lasuren.

Sehr gerne bieten wir Ihnen aber auch eine farbliche Vielfalt an. Die Elemente können auch vollständig (oder teilweise) maisfarben oder bunt lasiert werden. Die Gestaltung der Geräte mit Farblasuren wird auf Ihren besonderen Wunsch werksseitig gerne ausgeführt.



# Schaukeln



**1.10.05. Hängemattenschaukel**  
380 x 80 x 150 cm (L, B, H)



**1.07.01.01. Doppelschwingnest**  
530 x 100 x 200 cm (L, B, H)



**1.05. Nestschaukel**  
330 x 180 x 230 cm (L, B, H)

Das Schaukeln ist für Kinder ein ganz besonderes Erlebnis. Sie nehmen Geschwindigkeit auf und fliegen hoch hinaus. Unsere Konstruktionen sind dank guter Qualität und Verarbeitung dabei zuverlässig und sicher.

Im Außenbereich der Kita oder auf dem Schulhof zählen Schaukeln zu den beliebtesten Spielplatzgeräten.

Mit Doppel-, Hängematten-, Seil-, Nest-, Kleinkind- oder behindertengerechten Schaukeln bieten wir Ihnen eine große Auswahl an.



**1.07.02. Schwingnest D120**  
290 x 120 x 200 cm (L, B, H)



**1.25.03. Riesenschaukel**  
500 x 320 x 500 cm (L, B, H)





**1.01. Einzelschaukel**  
260 x 180 x 230 cm (L, B, H)



**1.01.02. Kleinkindschaukel**  
260 x 180 x 230 cm (L, B, H)



**1.02. Doppelschaukel**  
380 x 180 x 230 cm (L, B, H)



**1.10.03. Seilschaukel**  
380 x 180 x 230 cm (L, B, H)



**1.12.02. Behindertenschaukel**  
300 x 180 x 230 cm (L, B, H)



**1.10.01. Partnerschaukel**  
330 x 180 x 230 cm (L, B, H)



# Wippen und Federtiere



4.03.06. „Frosch“

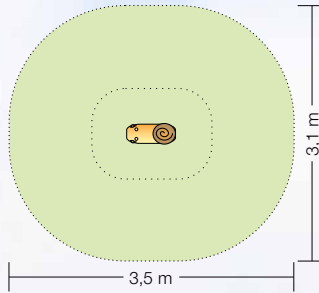

Federtier 1-sitzig

Federtiere erhalten durch ihre Tierfigur ein Wesen, einen eigenen Charakterzug und werden für Kinder zum spannenden Spielplatzfreund. Für den Kita-Außenbereich sind sie eine kleine Anschaffung mit großer Wirkung – durch die interessante Feder-Wipp-Bewegung haben sie einen hohen Spielwert.



4.03.20. „Schwein“



4.99.01. Fußrasten für Federtiere

Die zusätzliche Montage von Fußrasten ist auf Wunsch möglich.



4.07. „Flugzeug“



4.03.26. „Ente“



4.03.14. „Robbe“



4.03.05. „Delphin“



4.03.04. „Wal“



4.03.01. „Schnecke“



4.03.02. „Käfer“



4.03.03. „Schaf“



4.03.12. „Ahörnchen“



4.03.10. „Goldfisch“



4.03.25. „Grashüpfer“



4.03.07. „Eichhörnchen“



4.03.08. „Wildschwein“



4.03.16. „Ziege“

Mit dem Klassiker „Wippe“ bewegt sich ein Kind auf und ab - aber auch seinen Gegenüber.

Ein Wechselspiel beginnt, eine Art der spielerischen Kommunikation. Alle unsere Wippen konstruieren wir aus natürlichen Vollhölzern, Griffe und Lager sind aus rostfreiem Edelstahl.



**4.02. Doppelwippe**  
400 x 50 x 80 cm (L, B, H)

**4.05. Federbalanciertier  
„Schlange“**  
300 x 25 x 60 cm (L, B, H)

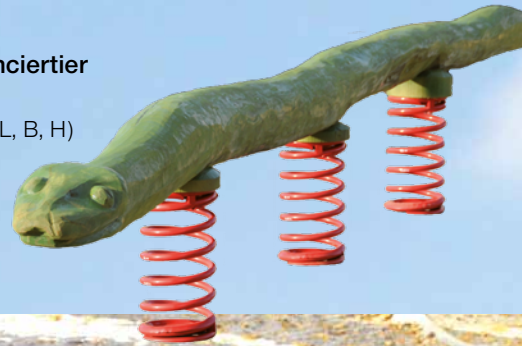

**4.05.01. Federbalanciertier „Krokodil“**  
300 x 100 x 70 cm (L, B, H)



**4.04. Federschiff „Jonathan“**  
265 x 105 x 250 cm (L, B, H)



**4.05.03. Federtier „Biene“ 2-sitzig**  
100 x 25 x 75 cm (L, B, H)



**4.05.02. Federtier „Pferd“**  
110 x 25 x 100 cm (L, B, H)



**4.10. Libelle auf 3 Federn**  
280 x 260 x 90 cm (L, B, H)





**7.03.01.01. Hexenhaus mit Sandkasten**  
270 x 170 x 165 cm (L, B, H)

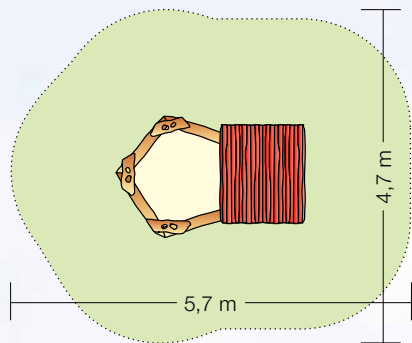

**7.03.01. Hexenhaus**  
140 x 120 x 165 cm (L, B, H)

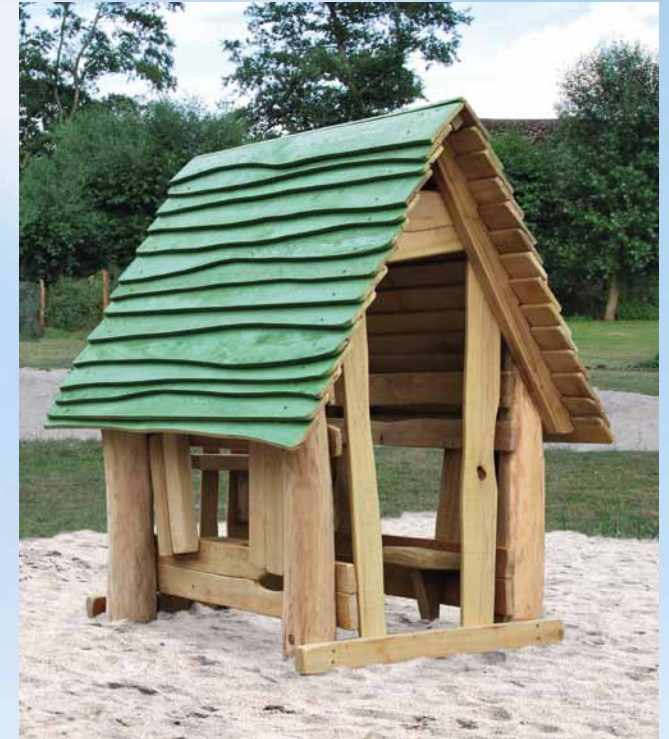
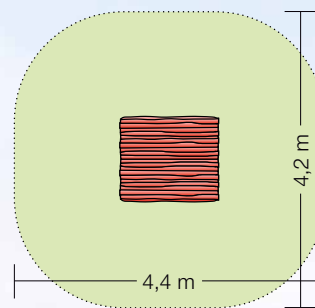

**7.03.08. Waldhaus**  
140 x 120 x 165 cm (L, B, H)

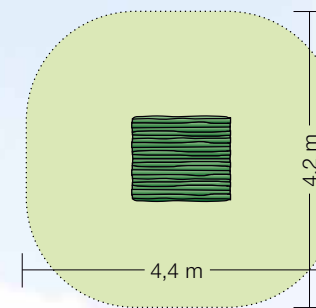

Spielhäuser sind für Kinder mehr als ein Spielbereich mit vier Wänden. Sie sind Orte für Geschichten, Rollen- und Versteckspiele, einige auch Ausgangspunkte für spannende Bewegungstouren,

Kletter- oder Rutschpartien. Hier geht es los, hierher kommt man gerne wieder zurück - das Häuschen ist Start und Ziel und manchmal auch einfach ein Platz für Ruhephasen.



**7.11. Sandbaustelle**  
290 x 210 x 250 cm (L, B, H)



**7.04.01. Spielhäuschen „Rathaus“**  
220 x 170 x 260 cm (L, B, H)

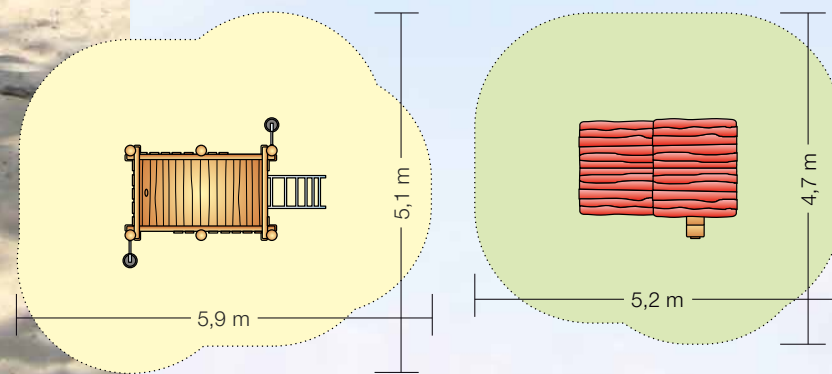

# Spielhäuser

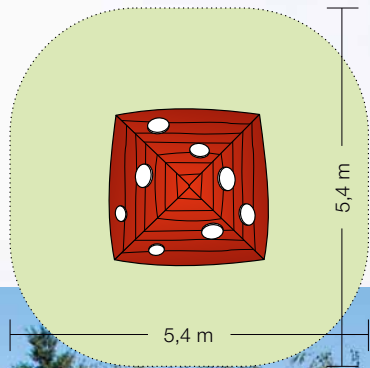

**7.07.01. „Pilzhäuschen“**  
240 x 240 x 290 cm (L, B, H)



**7.07.02. „Pilzhaus“ mit Balkon und Sandspiel**  
390 x 240 x 320 cm (L, B, H)

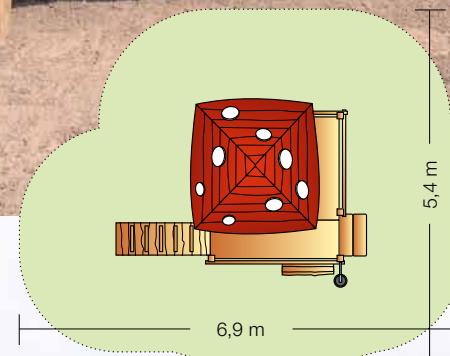

**7.12. Spielhäuschen „Mühle“**  
160 x 155 x 260 cm (L, B, H)

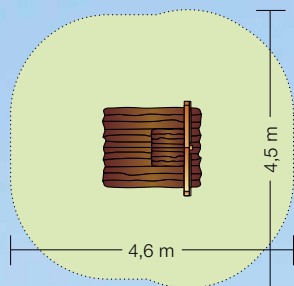

**7.13. Spielhaus „Kunterbunt“**  
410 x 240 x 290 cm (L, B, H)

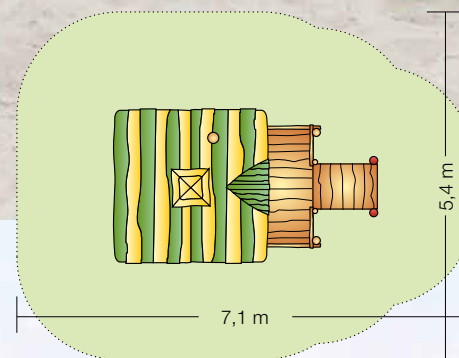

# Spielhäuser

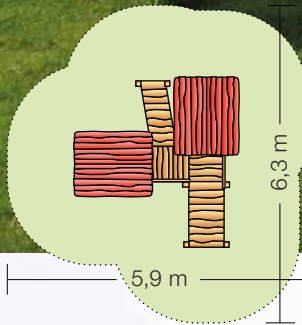

**7.01.05. Spielhäuschen „Altstadt“**  
340 x 330 x 260 cm (L, B, H)

Die Spielhäuschen-„Altstadt“ ist eine Kombination zweier Spielhäuschen für ein abwechslungsreiches Spiel mehrerer Kinder. Im Inneren der Häuschen befinden sich kleine Sitzbänke.

Mit dem Spielhaus „Bootshaus“ lassen sich phantasievolle Rollenspiele zu Meer, Sand und Sonne – also zu allem, was richtig Spaß macht, realisieren. Nutzbar sind der Innenbereich mit zwei Bänken und einem Tisch sowie die teilumlaufende Terrasse.

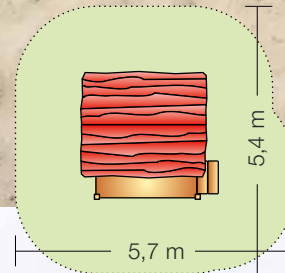

**7.05. Spielhaus „Bootshaus“**  
270 x 240 x 250 cm (L, B, H)



## 7.11.02. Sand-Backhaus mit Rutsche

510 x 290 x 260 cm (L, B, H)

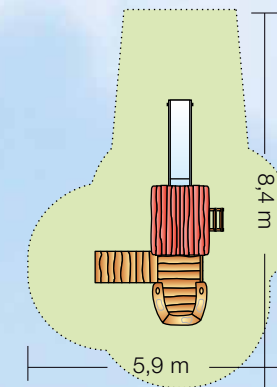

Das bewährte Sandbackhaus mit Rutsche ist ein individuelles Spielgerät, das ein gefahrloses Miteinander für eine Kindergruppe im Terrassenbereich und im Garten zulässt. Der Spielfluss vervollständigt sich durch ein aktives Bewegungsspiel beim Klettern und Rutschen. Das Häuschen eignet sich für große und kleine Kinder.



# Spielhäuser

Unsere Spielhäusendörfer vereinen geschickt Kletter-, Hangel-, Balancier-, und Rutsch-Elemente. Sie bieten kleinen und großen Kindern abwechslungsreichen Spielspaß und können von mehreren Kindern gleichzeitig bespielt werden – ein großer Vorteil im Außenbereich der Kindertagesstätte.

Die hübschen roten Dächer bringen zudem Farbe ins Spiel.

## 7.01. Pfahlhäusendorf

720 x 420 x 260 cm (L, B, H)

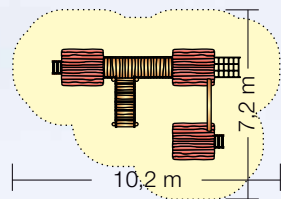

## 7.01.01.04. Spielhäuschen-Pfahldorf (2er)

680 x 350 x 260 cm (L, B, H)

(ohne Abb.)

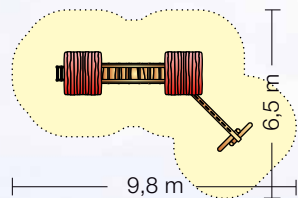

**7.08. „Zwergendorf“  
mit Rutsche**

400 x 325 x 290 cm (L, B, H)

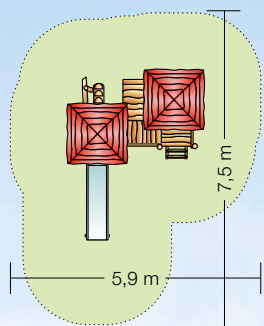

**7.08.01. „Zwergendorf“  
ohne Rutsche**

325 x 225 x 290 cm (L, B, H)  
(ohne Abb.)

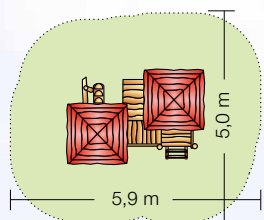



**8.01.04. Baumhaus 190 mit Blattwerk**  
240 x 240 x 430 cm (L, B, H)  
(Abb. links)

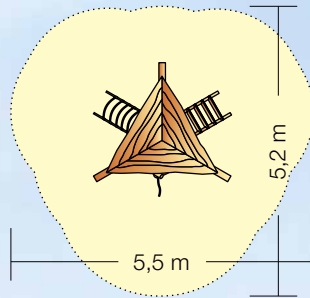

**8.05. Kletterbaumhaus**  
300 x 240 x 480 cm (L, B, H)  
(Abb. rechts)

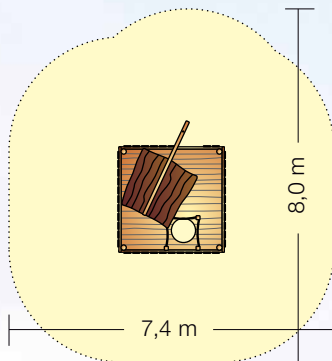

Unsere Baumhäuser, einzeln oder in Kombination, üben einen ganz speziellen Reiz auf Kinder aus.

In die Höhe der Baumwipfel steigen sie in eine geheime Welt auf und tauchen ein in phantasievolle Rollenspiele. Im Außenbereich der Kita erlauben die Spielhäuser zahlreichen Kindern gleichzeitig spannende Kletterabenteuer. Mit farblichen Akzenten und kunstvollen Applikationen sind sie zudem schön anzusehen.



### 8.01.03. Baumhaus

250 x 240 x 360 cm (L, B, H)

(Abb. links)

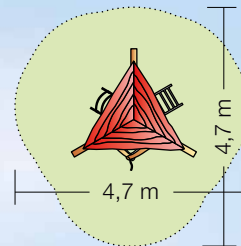

### 8.02.01. Baumhaus gestaltet 150

240 x 220 x 390 cm (L, B, H)

(Abb. rechts)

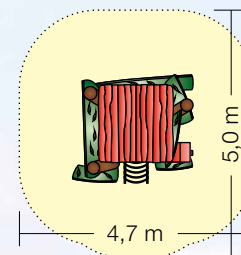



8.12. Hexenbaumhaus-Kombination  
1850 x 410 x 380 cm (L, B, H)

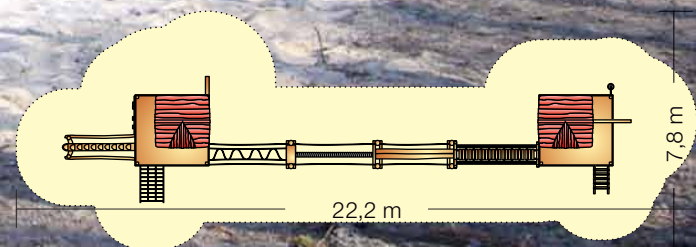

## 8.08.02. Hexenbaumhaus

380 x 290 x 340 cm (L, B, H)  
(ohne Abb.)

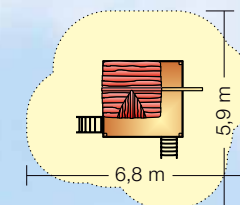

Das Hexenbaumhaus und seine Kombinationen bringen Kinder in eine luftige und freie Baumhöhe. Als urige und geheimnisvolle Wald-Baumhäuser erinnern sie an das Häuschen der Hexe Baba Jaga und laden zu märchenhaften Spielen ein. Mit Baumstammtreppen, Kletterwänden, Netzen und Leitern bieten sie abwechslungsreiche Aufstiege. Eine besondere Herausforderung stellen die abenteuerlichen Netz- und Tau-Verbindungen zum Klettern und Balancieren dar. Die Baumhauskombi ist bereits für Kindergartenkinder sicher beispielbar, spricht aber im öffentlichen Bereich auch Sechs- bis Zehnjährige an.

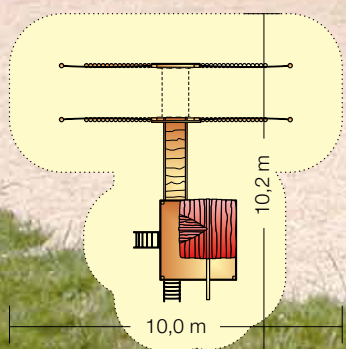

8.08.03. Hexenbaumhaus-Kombi  
mit Verbindungssteg und Tunnel  
720 x 700 x 340 cm (L, B, H)



# Rutschen- und Spieltürme



**9.4.0.150.02. Spielturm ohne Dach**

620 x 430 x 250 cm (L, B, H)

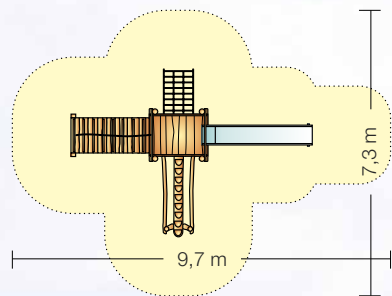

Die Rutsche ist eines der beliebtesten Spielplatzgeräte. Unser Angebot zeigt Varianten von Rutschen, Türmen und Aufgängen. Wir fertigen Rutschen in verschiedenen Formen und mit unterschiedlichen Podesthöhen grundsätzlich aus Edelstahl. Wir gewährleisten sowohl Dauerhaftigkeit als auch Sicherheit und setzen gerne individuelle Wünsche um.



**9.4.0.100.01.B Rutschenpodest mit Brüstung ohne Rutsche** 180 x 140 x 190 cm (L, B, H)

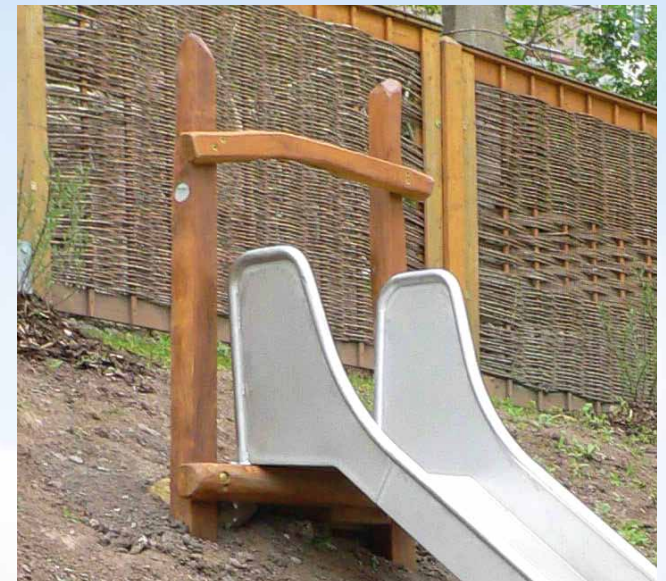

**9.4.0.000.01. Start-Portal ohne Rutsche** 75 x 20 x 80 cm (L, B, H)





**9.5.3.190.02. Fünfeckerturm mit Zeltdach**  
360 x 320 x 440 cm (L, B, H)

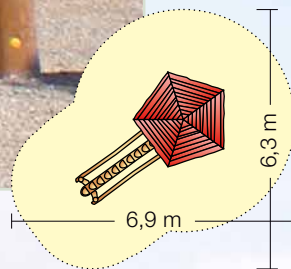

**9.4.2.150.01. Spielturm mit Satteldach**  
600 x 320 x 340 cm (L, B, H)

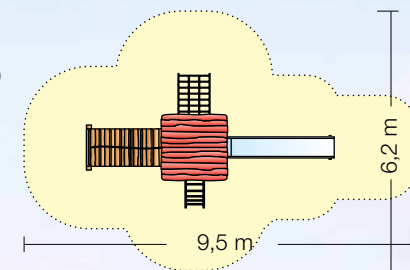



**9.6.02. Sechsechturm**  
670 x 390 x 420 cm (L, B, H)

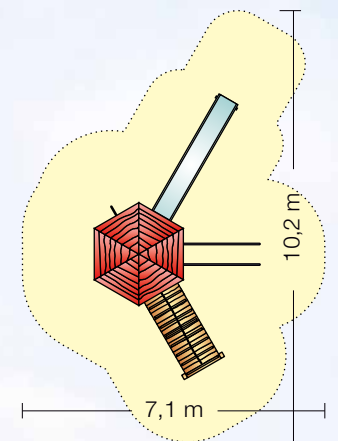

Spieltürme erhalten durch mehrere unterschiedliche Zugänge einen hohen Spielwert. Dabei unterscheiden sich die Aufstiege wie Treppe, Rampe oder Balancier-Tau in ihrem Schwierigkeitsgrad und sprechen somit Kinder verschiedener Altersklassen an. Neben dem klassischen viereckigen Turm fertigen wir auch Fünfecktürme, die noch eine Seite zusätzlich zum Klettern und Spielen bereithalten.



**9.10. Spielturm „Ritterturm“**  
630 x 600 x 400 cm (L, B, H)

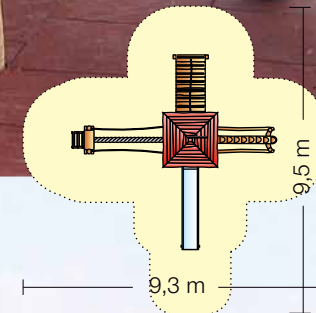

## Rutschen- und Spieltürme



Unser Wiesenberghaus mit Edelstahlrutsche entstand in gestalterischer Zusammenarbeit mit Kindern einer Hortgruppe. Eine kleine Herausforderung ist der Weg zur Rutsche – den findet man entweder über die Climbingwand, eine Strickleiter oder ein Kletterseil. Abenteuerliche Klettermöglichkeiten am, unter und auf dem Haus machen es zum kurzweiligen Spielplatzzerlebnis. Für Pausen gibt es zudem Tisch und Sitze.

**9.5.1.150.01.1.**  
**Wiesenberghaus mit Rutsche**  
440 x 330 x 340 cm (L, B, H)

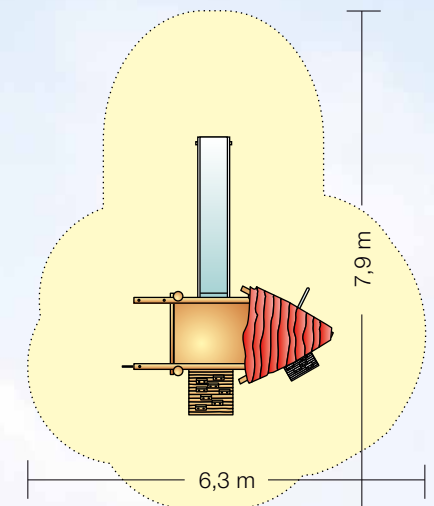

**9.5.3.100.OS. Fünfeckturm  
mit Dschungelbrücke**

550 x 385 x 345 cm (L, B, H)

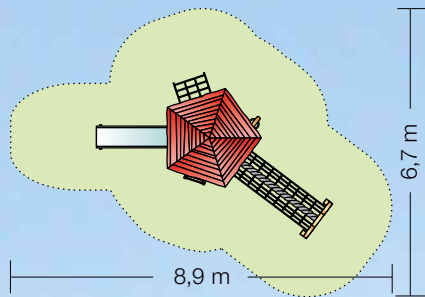

Unser Fünfeckturm mit Dschungelbrücke und Edelstahlrutsche ermöglicht viele Spiel- und Bewegungsabläufe. Kinder können auf dieser schlichten und doch abenteuerlichen Konstruktion balancieren, rutschen und klettern, im Turm selbst verweilen und Ausschau halten. Das rote Fünfeck-Dach bietet Schutz vor Regen und Sonne.



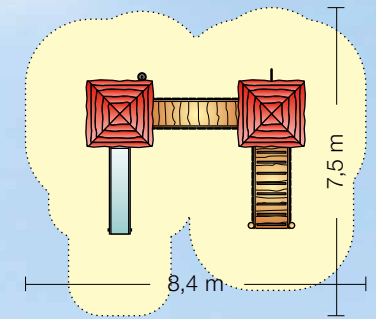

10.30. Spielkombination „Wichteltürme“  
540 x 400 x 330 cm (L, B, H)

10.04.4. Spielkombination „Arnhem“

920 x 250 x 330 cm (L, B, H)

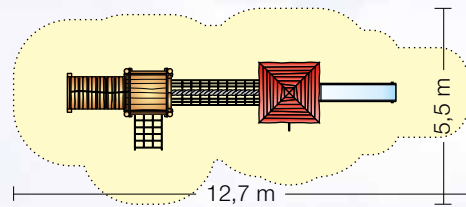



**10.07. 2-Turm-Spielanlage**  
670 x 460 x 330 cm (L, B, H)

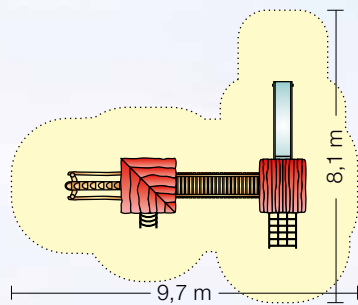

In unseren Spielkombinationen vereinen wir kreative Bewegungsmöglichkeiten auf dem Spielplatz, damit Kinder ein abwechslungsreiches Spiel erleben und verschiedene motorische Fähigkeiten geübt werden können. Aufstiege gibt es in unterschiedlichen Varianten und mit verschiedenen Schwierigkeitsstufen. Spieltürme mit hübschen Dächern dienen als Zielpunkte. Die Rutsche bringt nach all den Herausforderungen riesigen Spaß auf dem Weg nach unten.

## Spielkombinationen

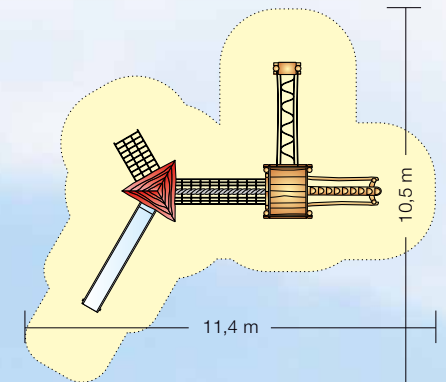

**10.11.04.01. Spielkombination 2-Turm-Höfgen**  
840 x 700 x 380 cm (L, B, H)



## 10.19. Spielkombination „Dorfplatz“

660 x 650 x 360 cm (L, B, H)

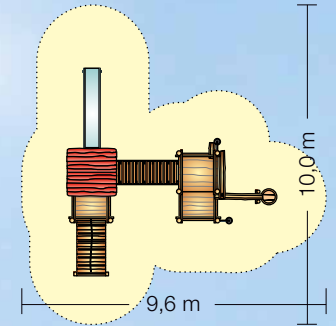

Unser „Dorfplatz“ bietet mit verschiedenen Podesthöhen Kindern jeden Alters abwechslungsreiche sichere Spielgelegenheiten. Wie in einer „Dorfgemeinschaft“ können hier von den Großen bis zu den ganz Kleinen alle tüchtig mit „anpacken“. Mit vereinten Kräften transportieren sie den Sand im Aufzug hoch und über die Sandspielrinne wieder hinunter. Die Überbrückung der beiden Spieltürme wird zur wackligen Angelegenheit und trainiert die Konzentration. Am Kletterturm mit hübschem Giebeldach steht eine Rutsche bereit, die den Spielspaß komplett macht.





Die Spielkombination „Rittertürme“ bietet für viele Kinder gleichzeitig eine spannende Spielgrundlage. Neben einer Edelstahlrutsche ist hier auch die metallene Verbindungsröhre ganz besonders beliebt bei kleinen Spielplatzbesuchern. Wie alle unsere Spielkombinationen vereint auch diese nur hochwertigste Materialien: Robinienholz, Edelstahl und bewährte Taue für Seilverbindungen.



**10.10. Spielkombination „Rittertürme“**

800 x 630 x 400 cm (L, B, H)

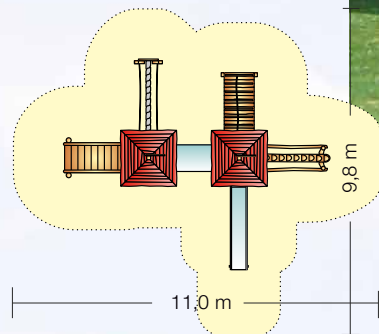



Die „Höfgen“ gehört zu unseren beliebtesten Spielkombinationen.

Sie vereint unter ihren drei roten Dächern geschickt Kletter-, Hangel-, und Balancier-elemente. Die abwechslungsreichen Aufstiege bieten verschiedene Herausforderungen und Schwierigkeitsgrade, zudem gibt es die Höfgen mit unterschiedlichen Podesthöhen. Somit kann sie sowohl im Kindergartenbereich als auch auf Schulhöfen eingesetzt werden. Auf Wunsch können wir diese Spielkombination auch mit einer Edelstahlrutsche erweitern. Gerne erstellen wir Ihnen ein Angebot zu Ihrer individuellen Variante.

### 10.11.01.01. Spielkombination „Höfgen“ mit Rutsche

1620 x 590 x 390 cm (L, B, H)

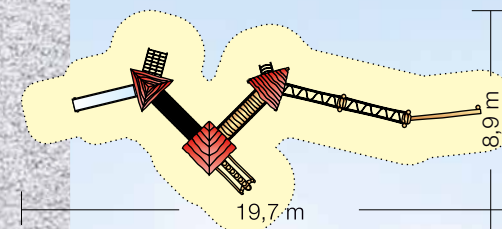

### 10.11.01. Spielkombination „Höfgen“ ohne Rutsche

1390 x 590 x 390 cm (L, B, H)

(ohne Abb.)

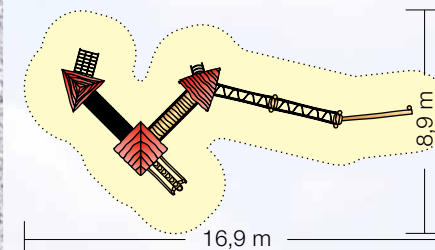

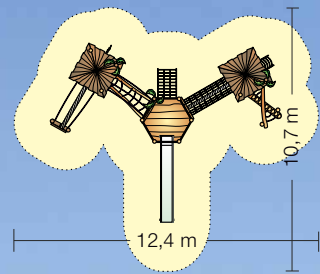

**10.21. Spielkombination „Inselspaß“**  
940 x 730 x 420 cm (L, B, H)



# Spielkombinationen

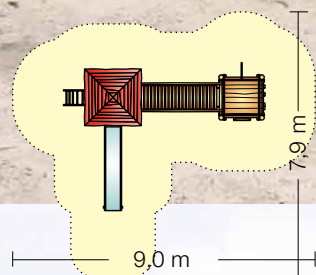

**10.04.1. Spielkombination „Theresia“**  
600 x 440 x 370 cm (L, B, H)

In Spielkombinationen können wir verschiedene Türme integrieren – vier- oder fünfeckige, mit und ohne Dach. Zu ihnen führen geschickt konstruierte Wege in Form von Seilverbindungen und Brücken, die eine spielerische Herausforderung darstellen. Alle unsere Kombinationen fertigen wir mit Blick auf einen hohen Spielwert, das gezielte Trainieren von psychischen und physischen Fähigkeiten und die nötige Sicherheit.

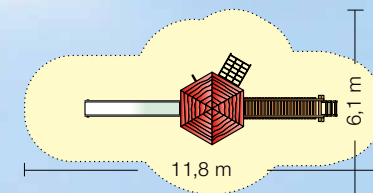

**10.26.02. Burgwall**  
830 x 310 x 430 cm (L, B, H)





Unsere Kletterburg mit ihren Verstecken und ausgefallenen sowie herausfordernden Kletter- und Verbindungselementen eignet sich hervorragend für phantasievolle Rollenspiele. Originelle Auf- und Abstiege sowie Brückengebilde und Zugänge machen die Burg zum geheimnisvollen Ort, der auf spannende Erkundungstouren einlädt. Die Kombination bietet sich insbesondere für ältere Kinder an - auf Schulhöfen, in Anlagen und auf öffentlichen Plätzen.

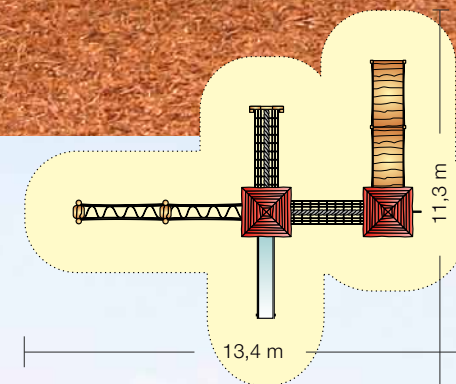

**10.14. Kletterburg**  
1050 x 770 x 410 cm (L, B, H)



Die „Roboterburg“ eignet sich ebenfalls bestens für größere Kindergruppen und somit für Schulhöfe und öffentliche Anlagen. Sie hält vielseitige Aufstiege, Kletter- und Versteckmöglichkeiten bereit. Mit feinen Applikationen und farblichen Highlights verziert ist sie zudem ein echter Blickfang.



**10.02. Spielkombination „Roboterburg“**  
1100 x 590 x 440 cm (L, B, H)

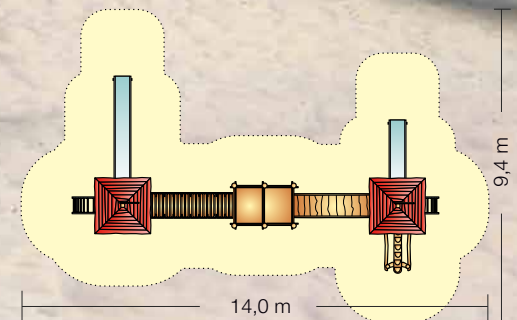

### 10.09. Spielanlage "Zwergenhaus"

690 x 440 x 500 cm (L, B, H)

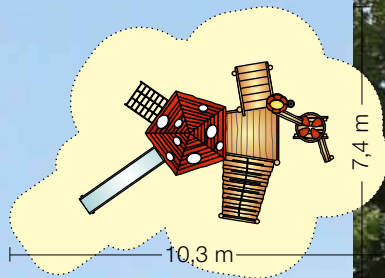

Bei unserem neuen „Zwergenhaus“ sind die Bewegungsmöglichkeiten optimal auf die Ansprüche von Kindern zwischen drei und sechs Jahren ausgerichtet. Interessant für Kinder verschiedener Altersklassen ist dieses Kletter- und Spielhäuschen insbesondere durch seine Aufstiege mit unterschiedlichem Schwierigkeitsgrad. Es eignet sich hervorragend für Kitas.

Der beste Standort ist ein größerer Sandkasten. Die „Zwerge“ können dort wunderbar den Sandspieltisch „Blume“ sowie den Sandaufzug mit Eimer nutzen.

Im Inneren des Häuschens gibt es eine kleine Sitzbank, ein Regal mit „Zucker“, „Salz“ und „Mehl“ und das Bild einer „Zwergenfamilie“, die von den Kleinen ins Spiel einbezogen werden kann.





## 10.05.01. Barrierefreie Spielkombination „Sylt“

1670 x 1200 x 435 cm (L, B, H)

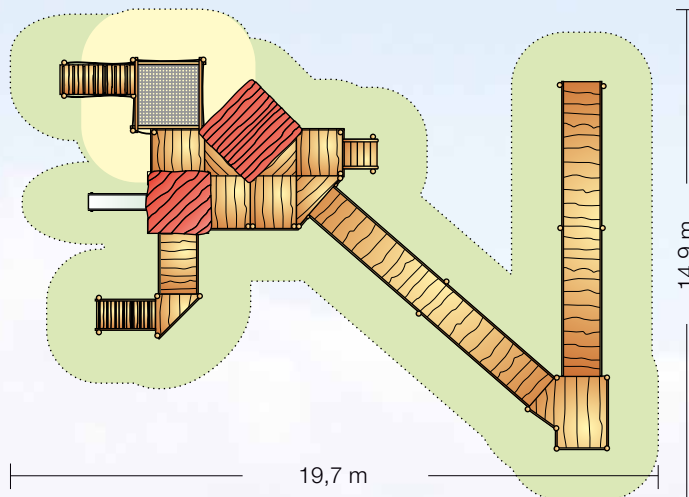

Barrierefreie Spielplatzgeräte wie die Spielkombination „Sylt“, die wir für eine Klinik entworfen, werden neben der DIN EN 1176 für Spielplatzgeräte unter Berücksichtigung der DIN 33942 für barrierefreie Spielplatzgeräte angefertigt. Wir passen unsere Geräte im Detail an die Bedürfnisse behinderter Menschen an. Winkel und Position der Rutsche müssen beispielsweise auf eine eingeschränkte Motorik und besondere Bewegungsabläufe hin ausgerichtet werden. Podeste und Spieltürme benötigen eine spezielle Höhe sowie rollstuhlgerechte Rampen und Handläufe. Gerne entwerfen wir Ihnen eine individuelle barrierefreie Spielkombination.



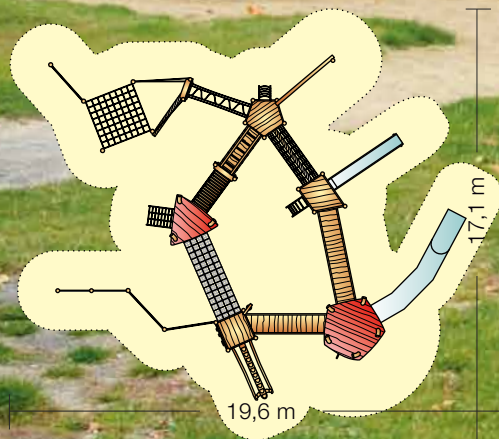

**10.06. Spielanlage „Ahornpark“**  
1660 x 1370 x 550 cm (L, B, H)



*Diese schier  
unergründliche  
Kletteranlage  
wurde für den  
öffentlichen Be-  
reich geplant.*







**10.08. Abenteuerwald**

2400 x 590 x 390 cm (L, B, H)

Willkommen im Abenteuerwald! Diese vollwertige Kletteranlage ist für den schulischen und öffentlichen Bereich, für einen Zoo oder Freizeitpark entwickelt worden. Sie hält zahlreiche spannende Spiel- und Bewegungsmöglichkeiten bereit und kann als richtiger Parcours genutzt werden. Es gibt viele Gelegenheiten zum „Auf und Ab“, zum Klettern, Hangeln, Rutschen und Balancieren. Die Kletterstrecke kann den vorhandenen Flächen angepasst werden.





Ein richtiges Meisterstück ist unser 4-Turm-Burghof. Jeder der vier Türme ist etwas Besonderes und bietet individuelle Aufstiege, Kletter- und Versteck-Möglichkeiten mit höchstem Spielwert. Über vier verschiedene Brückenkonstruktionen können die Spieltürme besucht werden. Für phantasievolle Ritterspiele gibt es liebevoll gestaltete Applikationen wie Wappen.

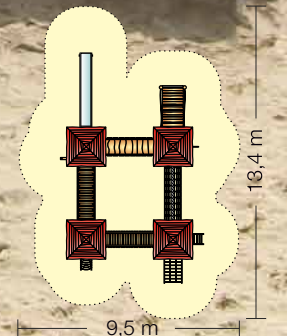

**10.12.1. 4-Turm-Burghof**  
990 x 610 x 390 cm (L, B, H)

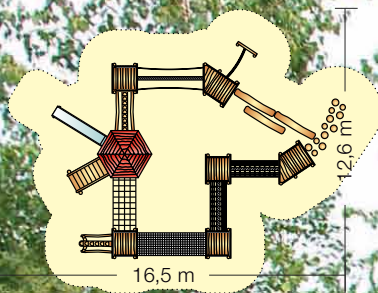

10.38. Spielkombination „Ede“  
1300 x 960 x 390 cm (L, B, H)





**10.27. Burganlage**  
970 x 850 x 440 cm (L, B, H)

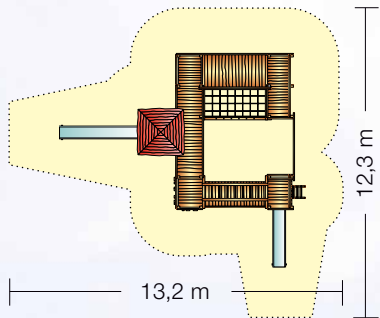

Eine Burganlage ganz aus Robinienholz ist wirklich etwas Besonderes. Diese außergewöhnliche Spielkombination ist nicht nur für spannende Rollen-, Versteck- und Kletterspiele geeignet, sondern ist mit all den feinen Ausarbeitungen wie Fensterchen, einer Brüstung mit angedeuteten Zinnen und Schießscharten ein richtiges Kunstwerk. Zudem findet man unter den Podesten mit Tischablage, Bank und Sitzpollern Möglichkeiten zum Verweilen.



**10.15. Räuberburg**

1110 x 600 x 450 cm (L, B, H)

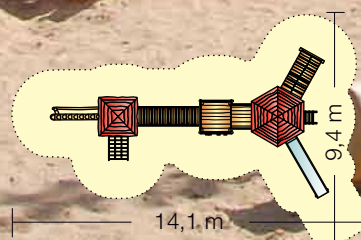

10.32. Spielanlage „Wildpark“  
1350 x 730 x 750 cm (L, B, H)

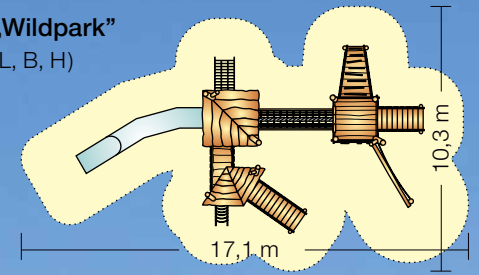



10.22. Spielkombination „Zwitscherland“

1360 x 580 x 550 cm (L, B, H)

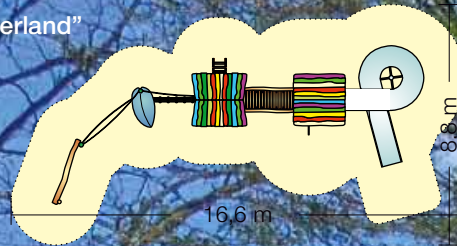

# Spielkombinationen



10.41.07. Spielanlage „Rabaukendorf“  
1320 x 1140 x 800 cm (L, B, H)

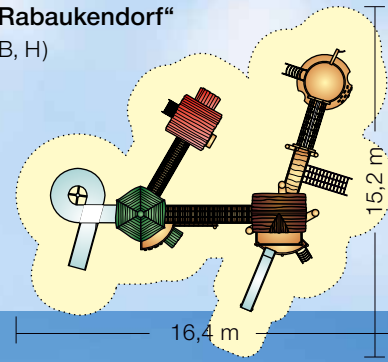

© Hotel Seeklause

Für richtige Rabauken haben wir gleich ein ganzes Dorf entworfen, um ihrem stürmischen Drang nach ausgiebigem Toben und Klettern gerecht zu werden.

Durch das „Rabaukendorf“ gelangen die Kleinen in einer abenteuerlichen Kletterpartie. Urige Netzbrücken verbinden die drei verschiedenen Spielhäuser miteinander und ermöglichen schnelle Wege von Haus zu Haus.

Im Inneren ist ein Aufstieg über Podeste möglich. Die Kombination bietet beste Gelegenheiten zum Verstecken und sie eignet sich als „Dorf“ für kreative Rollenspiele.



© Hotel Seeklause







Alles aus einer Hand: Diese einzigartige Spielanlage mit einem großen Baumhaus als Dreh- und Angelpunkt haben wir für einen Kunden im Örtchen Grethen gefertigt. Von der ersten Idee bis zur letzten Schraube – sowohl die Konzeption als auch die Herstellung geschieht in unserem Haus. Wir planen, entwerfen und fertigen alle unsere Konstruktionen selbst. Das macht uns flexibel und lässt uns auf alle Wünsche unserer Auftraggeber individuell eingehen.

Wir können dem Spielplatzgerät mit bestimmten Formen, Farben und Applikationen einen speziellen Charakter verleihen, der optimal zu seinem Standort passt. Die Form der Netztunnel, Wege, Brücken sowie die individuelle künstlerische Gestaltung der Spielelemente in Grethen harmonisieren hier mit dem Standplatz der Anlage – dem Wald.

### 10.16. Spielanlage „Grethen“

2100 x 1420 x 450 cm (L, B, H)

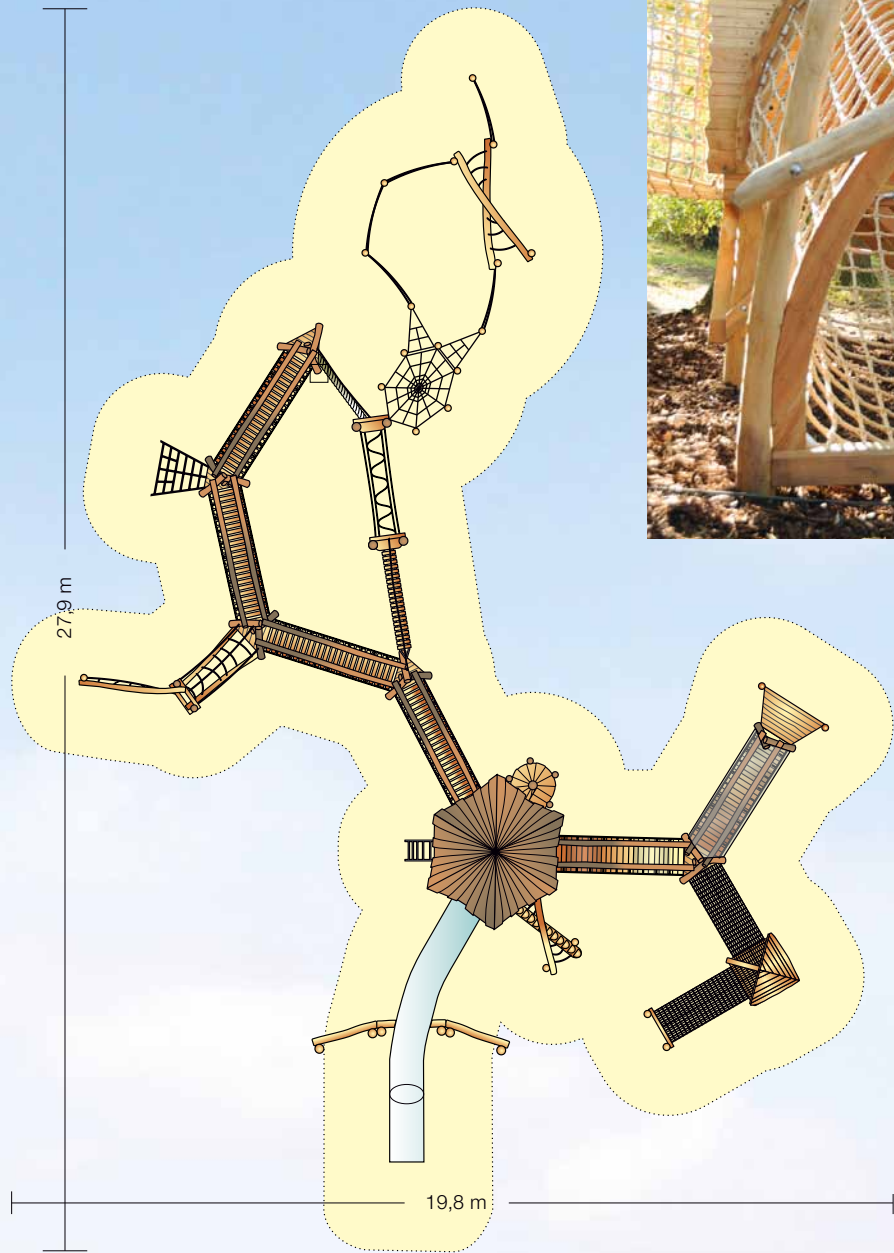

Spielkombinationen



# Maritimes



**11.18.02. Wackelfloß an Ketten**  
280 x 240 x 180 cm (L, B, H)



**11.18.01. Wackelkanu an Ketten**  
300 x 185 x 165 cm (L, B, H)

Für Kinder sind ferne Märchen von Piraten, Schätzen und großen Schiffen unheimlich spannend. Ob Jack Sparrow, Kapitän Hook oder Wickie und die starken Männer – es gibt einige Figuren rund um das stürmische Meer, in deren Haut Kinder gerne einmal stecken würden. Mit unseren Spielschiffen ermöglichen wir eine wilde Seefahrt in phantastische Länder und Geschichten.



**11.15. Seilfähre**  
Die Seillänge ist variabel.

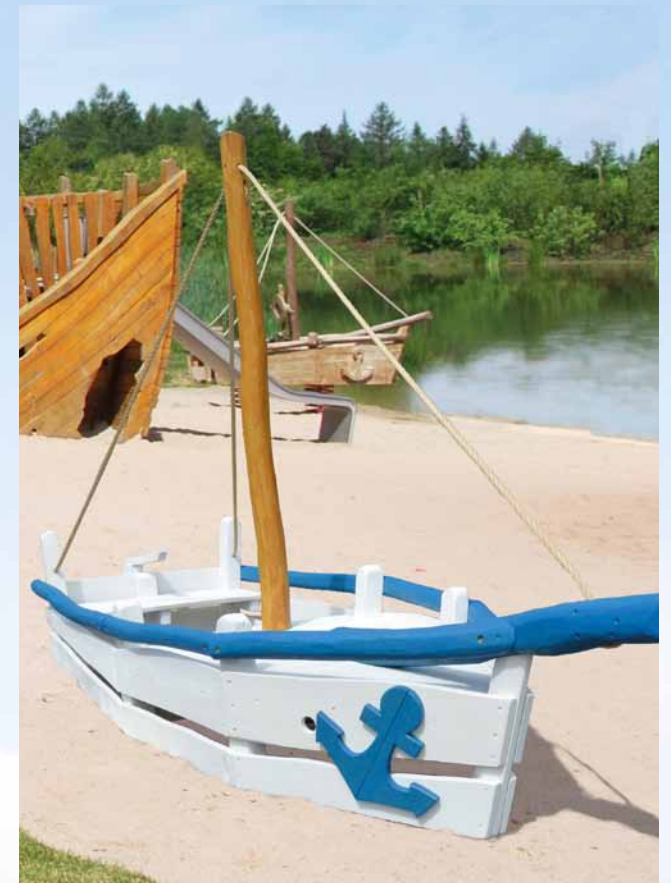

**11.13. Spielschiff „Segeljolle“**  
320 x 135 x 230 cm (L, B, H)

**11.20.04. Spielturm „Leuchtturm“**  
500 x 160 x 450 cm (L, B, H)

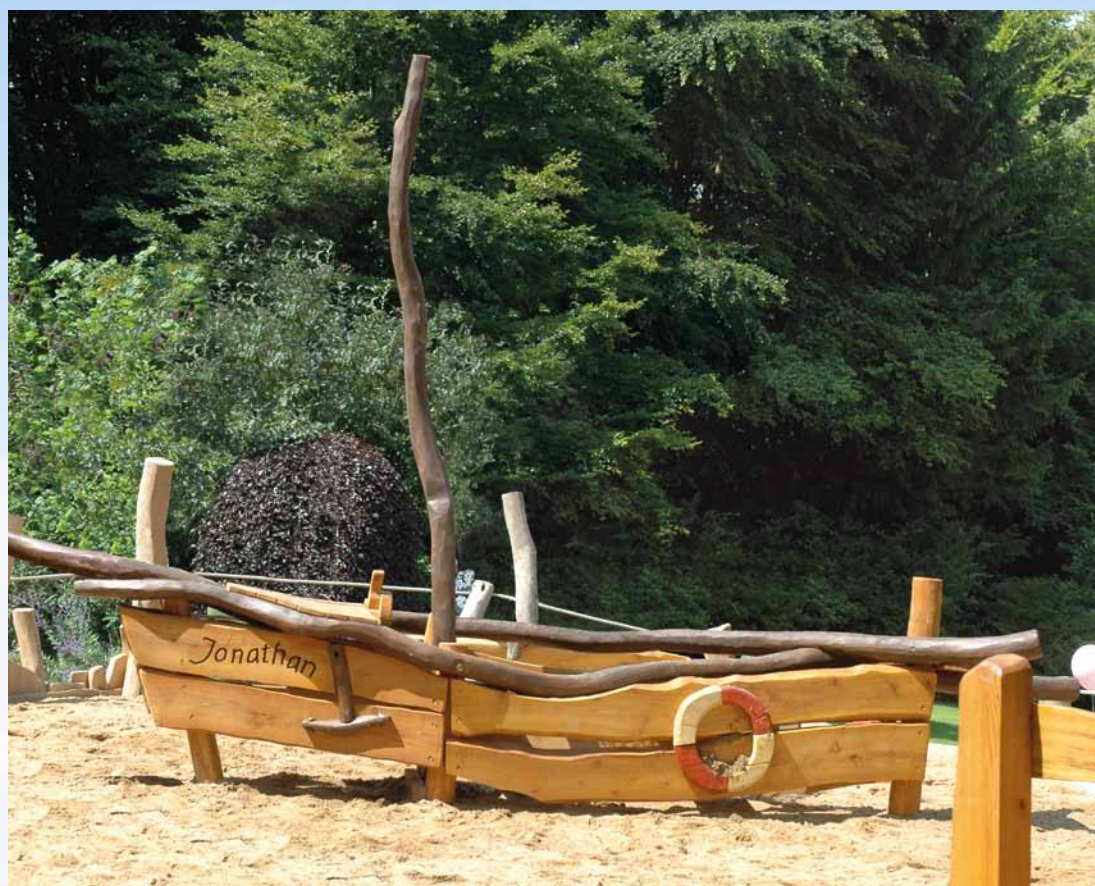
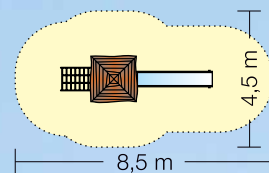

**11.08. Spielschiff „Jonathan“**  
350 x 100 x 230 cm (L, B, H)





**11.03.01. Wrack „Kakadu“  
mit Rutsche**  
920 x 440 x 350 cm (L, B, H)

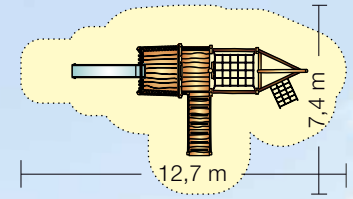



Das Spielschiff „Arche“ ist der beliebte Klassiker unter unseren Spielschiffen. Zum Blickfang werden hier insbesondere die mit viel Liebe zum Detail gestalteten Tierapplikationen wie Elefant und Schmetterling, die sich optimal in phantasievolle Rollenspiele integrieren lassen. Kletternetz, Leiter und Oberdeck bieten zahlreiche Möglichkeiten zum Bewegen und Spielen. Sitzbank und Tisch im

Raum unter dem Oberdeck sind Orte zum Rasten und Verweilen. Die Standardvariante der Arche kann mit einer Edelstahlrutsche und /oder einem Netzaufstieg erweitert werden. Als Fallschutz ist Rasen ausreichend.

**11.06.01. Spielschiff „Arche“**

500 x 230 x 245 cm (L, B, H)

(Abb. rechts)

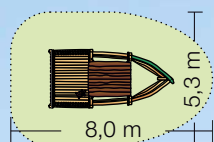

**11.06.01.01. Spielschiff „Arche“ mit Netzaufstieg**

580 x 230 x 245 cm (L, B, H)

(ohne Abb.)

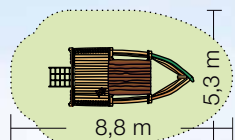

**11.06.01.02. Spielschiff „Arche“ mit Rutsche**

680 x 230 x 245 cm (L, B, H)

(ohne Abb.)

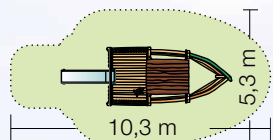



### 11.09. Spielschiff „Piraten“ (mit Rutsche)

950 x 600 x 450 cm (L, B, H)

(Abb. links)

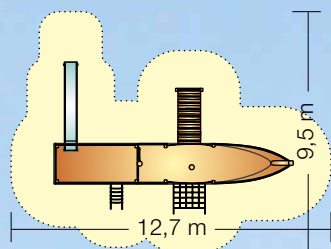

Schiff ahoi! Unsere großen Spielschiffe sind für Kinder ein abenteuerliches Erlebnis. Neben den zahlreichen spannenden Klettermöglichkeiten an Deck gibt es im „Schatzsucher“ Plätze zum Sitzen und für Spielpausen. Der hier offene Boden bietet auf Sand auch im Inneren einen Fallschutz und wird gleichzeitig zum großen Sandkasten. Das Piratenschiff besitzt im Schiffsbauch ein Innenpodest, das zusätzlich bespielt und beklettert werden kann.

### 11.17. Spielschiff „Schatzsucher“

765 x 450 x 400 cm (L, B, H)

(Abb. rechts)

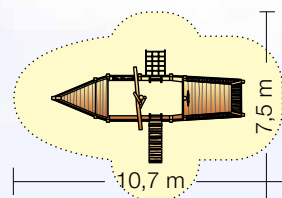





Die „Hansekogge“ hat auf einer Länge von ca. zehn Metern alles, was kleine Seefahrerherzen höher schlagen lässt. Ein Segel aus Markisenstoff, das drehbare Steuerrad mit Kompass oder die einholbare Fahne sind nur einige Beispiele für die detaillierte Konzeption, die Kindern einmalige Möglichkeiten für abenteuerliche Spiele garantiert. Spannende Märchen und Geschichten von Piraten auf hoher See werden wahr.

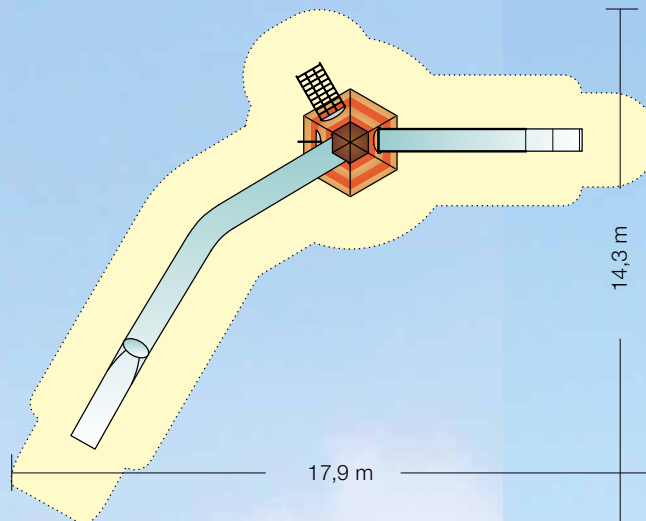

**11.20.02. Leuchtturm**  
1420 x 1080 x 1000 cm (L, B, H)

Stolze zehn Meter hoch ist unser Leuchtturm, den wir zum ersten Mal für den Saargarten in Beckingen konstruierten. Im Inneren kann dieser beklettert werden. Ganz besonders spannend ist die lange Röhrenrutsche aus Edelstahl, die aus einer Höhe von sechs Metern startet.

**11.05.02. Spielschiff „Hansekogge“**  
1010 x 800 x 780 cm (L, B, H)  
(Abb. links)

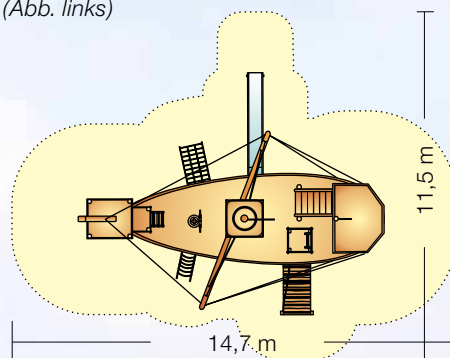

# Klettergeräte

**13.06.01. Spatzennest**  
250 x 200 x 120 cm (L, B, H)

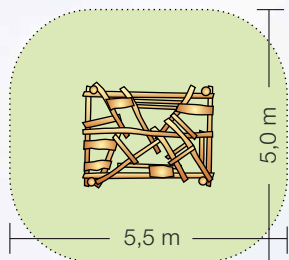

Klettergeräte bringen Kinder in Bewegung. Auf ihnen werden Koordination und Geschicklichkeit trainiert, Ängste werden überwunden und Höhen ausprobiert. Klettern wird ein jedes Kind in seiner Entwicklung – wir bieten hierfür die besten Möglichkeiten. Unsere Konstruktionen sind durchdacht, sicher und besitzen höchsten Spielwert.



**13.07.03. Kletterskulptur**  
720 x 230 x 230 cm (L, B, H)

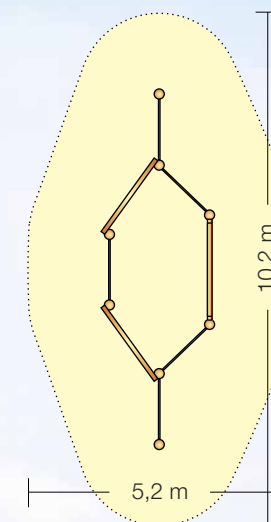

**13.11. Kletternetz „Spinne mit Tipi“**  
500 x 160 x 250 cm (L, B, H)

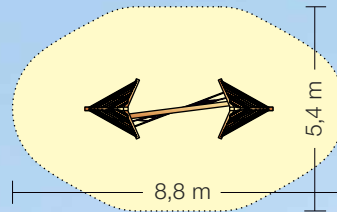

**13.36.01. Kletterpilz**  
630 x 560 x 310 cm (L, B, H)

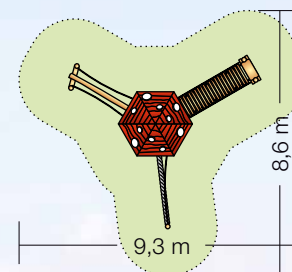

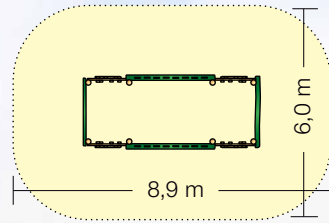

**13.15.02. Klettergerüst als Traktorhänger**

500 x 210 x 220 cm (L, B, H)

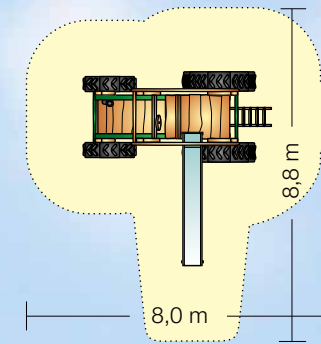

**13.15.01. Großer Klettertraktor mit Rutsche**

510 x 500 x 290 cm (L, B, H)

(ohne Abb.)

Was für eine Maschine! Ein Traktor wirkt auf Kinder faszinierend und kann als Spielplatzgerät wunderbar in Rollenspiele integriert werden. Der große Klettertraktor ist mit seinen riesigen Rädern ein richtiger Gigant. Wie ein Fels in der Brandung hat er genügend Fläche zum ausgiebigen Toben und Klettern. Der Traktoranhänger ist eine spannende Ergänzung und bietet zusätzliche Kletter- und Hangelemente.





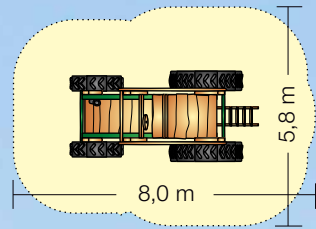

**13.15.01.1. Großer Klettertraktor ohne Rutsche**

500 x 235 x 290 cm (L, B, H)



**13.18. Traktor mit Rutsche**

400 x 380 x 245 cm (L, B, H)

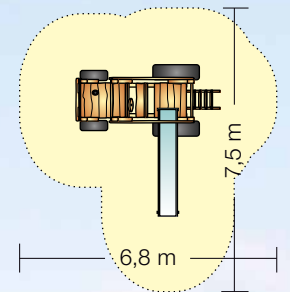



**13.03.02. Niedrigseilstrecke „Kletterwand“**

1700 x 140 x 280 cm (L, B, H)

figürlicher Pfostenabschluss optional

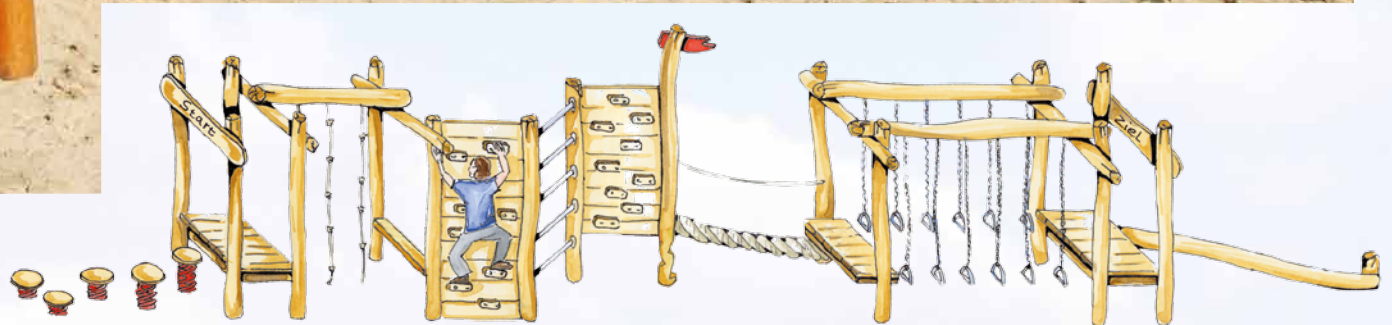

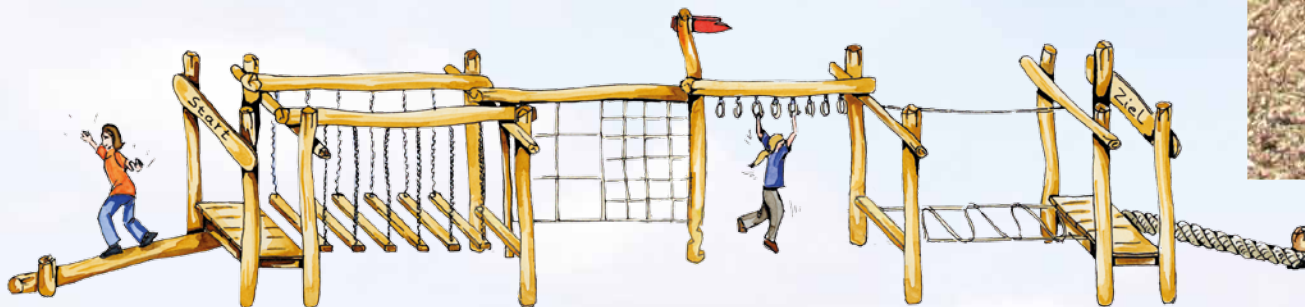
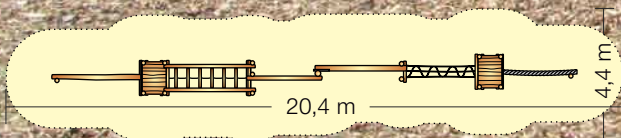

13.03.01. Niedrigseilstrecke „Netz“  
1740 x 140 x 280 cm (L, B, H)





**13.19. Kletterpfad**  
3690 x 220 x 300 cm (L, B, H)

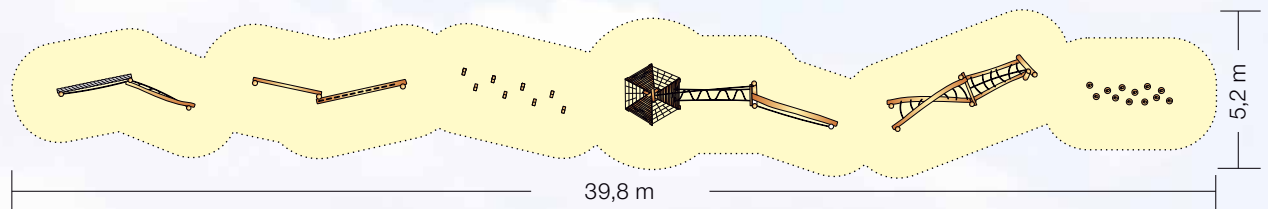



13.09.01. Niedrigseilstrecke mit Netz  
maritim gestaltet

1740 x 140 x 500 cm (L, B, H)

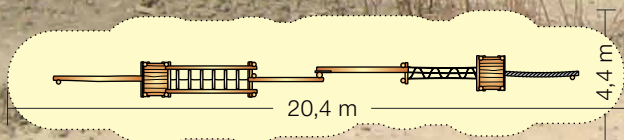

# Klettergeräte

**13.28. Kletterparcours  
„Knüppelpfad“**  
1030 x 750 x 240 cm (L, B, H)

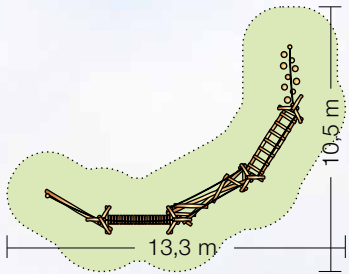

**31.03.02. Kletterstecke**  
560 x 50 x 160 cm (L, B, H)



Der Kletterparcours trainiert Konzentration und Ausdauer und sorgt mit Balancierelementen spielerisch für ausreichend Bewegung.

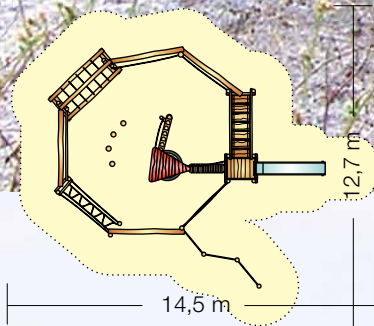

**13.08.01. Zauberwald**  
1100 x 970 x 330 cm (L, B, H)

Abenteuerlich geht es in unserem Zauberwald zu. Diese „magische“ Konstruktion hält allerhand Platz zum Rutschen, Hangeln, Klettern und Balancieren bereit - eine gelungene Kombination für interaktive Spiele, kreative Rollenspiele und intensive Bewegung zahlreicher Kinder.



# Klettergeräte

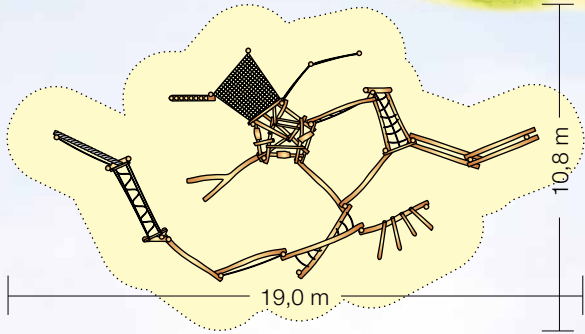

**13.16. Kletterdschungel**  
1600 x 770 x 345 cm (L, B, H)

Ein großes Abenteuer und eine spannende Herausforderung ist unser Kletterdschungel. Auf verzweigten Elementen gilt es, die Balance zu halten und Geschick auf schmalen, wackligen und urigen Wegsystemen sowie dem originellen Kletternest zu beweisen. Ruhe in Pausen finden kleine Abenteurer auf dem trapezförmigen Flächen- und Liegenetz.







**13.29. Kletteranlage  
„Hochseilweg“**  
1910 x 720 x 410 cm (L, B, H)

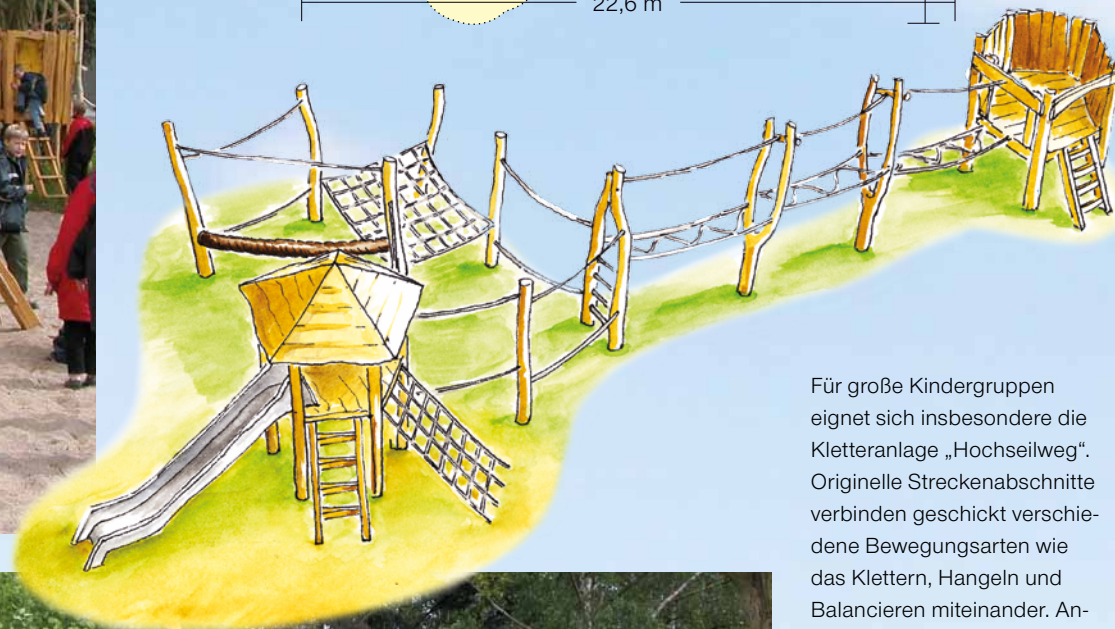
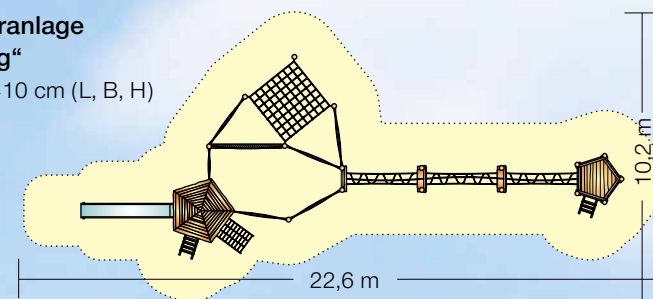

Für große Kindergruppen eignet sich insbesondere die Kletteranlage „Hochseilweg“. Originelle Streckenabschnitte verbinden geschickt verschiedene Bewegungsarten wie das Klettern, Hangeln und Balancieren miteinander. Anordnung und Ausstattung der Elemente fördern Interaktivität und tragen bei Kindern zum Ausbau sozialer Kompetenzen bei. Ganz besonders empfehlenswert ist die Anlage für den Außenbereich von Kitas und Schulen. Es werden hochwertige Seile und Tauen verarbeitet.



# Hängebrücken



**14.01.02. Balancierbrücke**  
290 x 80 x 130 cm (L, B, H)



**14.01.05. Dschungelbrücke mit Netzgeländer**  
270 x 110 x 130 cm (L, B, H)



**14.01.03. Wackelsteg  
(ohne Zwischenabhängungen)**  
270 x 85 x 120 cm (L, B, H)



**14.01.06. Balancierbrücke mit Netzgeländer**  
290 x 80 x 130 cm (L, B, H)



**14.01.04. Seilbrücke**  
270 x 85 x 130 cm (L, B, H)



**14.01.03.01. Wackelsteg  
(mit Zwischenabhängungen)**  
280 x 100 x 120 cm (L, B, H)

Mit der Seilbahn erleben Kinder Geschwindigkeit. Was für einen großen Spaß macht es, aufzuspringen und Fahrt aufzunehmen. Hierbei erhalten die Kleinen ein gutes Gefühl für Gleichgewicht. Sie lernen Ängste zu überwinden. Seilbahnen eignen sich für Spielbereiche größerer Kinder. Unsere Seilbahn gibt es auch mit Startpodest. Von hier aus lässt es sich gut Anlauf nehmen.



**15.02.25. Seilbahn mit Startpodest**  
2700 x 400 x 410 cm (L, B, H)

**15.01. Seilbahn**  
2700 x 300 x 315 cm (L, B, H)



# Sandkästen

Im Sandkasten begegnen sich die Kleinsten und nehmen Kontakt zueinander auf. Sand wirkt verbindend und animiert zum gemeinsamen „Kuchen backen“ und „Burgen bauen“. Kinder werden angeregt, miteinander zu interagieren und schulen ihre sozialen Kompetenzen. Unsere Sandkästen sind in originellen Formen mit feinen Applikationen und Figuren kreativ gestaltet.

Die Rundhölzer der Spielbereichsränder dienen darüber hinaus als Sitzgelegenheiten.

## 16.15. Sandkasten mit Spielelementen

340 x 200 x 70 cm (L, B, H)



**16.15.1. Sandkasten mit Spielelementen klein**  
200 x 200 x 70 cm (L, B, H)

**11.11. Spielschiff „Wikinger“**  
690 x 245 x 200 cm (L, B, H)

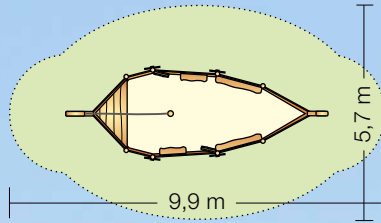

**16.01. Spielbereichsrand-Stamm**  
Stammdurchmesser 18-25 cm





**22.02.06. Fußballtor bekletterbar**  
235 x 115 x 220 cm (L, B, H)

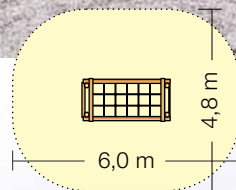

**22.18. Ballwand**  
280 x 20 x 220 cm (L, B, H)



**22.11.01. Spieltisch  
„Schach“ mit 2 Sitzen**  
140 x 50 x 70 cm (L, B, H)



**22.02.05. Fußballtor**  
300 x 135 x 215 cm (L, B, H)



**22.05. Malwand  
beidseitig**  
190 x 35 x 190 cm (L, B, H)

Auch für Sportgeräte ist unser verlässliches Robinienholz bestens geeignet. Durch die urige naturbelassene Form erhalten die Sportelemente ihren ganz eigenen Charme. Sport- und Spielplatz können wunderbar miteinander kombiniert werden und geben dem Schulhof oder öffentlichen Plätzen ein individuelles und einheitliches Bild.



22.08.01. Reck 1 Feld  
150 x 15 x 50 cm (L, B, H)



22.08.02. Reck 2 Felder  
290 x 15 x 150 cm (L, B, H)



22.08.03. Reck 3 Felder  
420 x 15 x 170 cm (L, B, H)



31.03.04. Stelzen



31.05.01.1. Spazierweg „Tierfährte“

31.04.03.1.  
Tastpfad mit Geländer

31.05.01.2.  
Spazierweg „Hinweistafel“



# Spielgeräte für Kleinkinder



**23.03.02. Balancierfigur „Grashüpfer“**  
250 x 95 x 85 cm (L, B, H)



**23.03.07. Balancierbalkentier „Krokodil“**  
300 x 50 x 30 cm (L, B, H)



**23.03.01. Balancierbalken „Schlange“**  
300 x 20 x 20 cm (L, B, H)



**23.03.04. Balancierfigur „Eisenbahn“**  
300 x 25 x 45 cm (L, B, H)



**23.11.07.03. Zwergenbank mit Figur**  
200 x 40 x 70 cm (L, B, H)



**23.11.10. Schneckenzug**  
300 x 50 x 50 cm (L, B, H)



**23.11.07.02. Zwergenbank**  
200 x 30 x 35 cm (L, B, H)



**23.02.01.2. Pferd „niedlich“**  
85 x 35 x 65 cm (L, B, H)





**23.11.02. Kaufladen**  
150 x 140 x 160 cm (L, B, H)



**23.13. Spielküche**  
170 x 170 x 170 cm (L, B, H)



**23.11.03. Kleine Laube**  
100 x 100 x 130 cm (L, B, H)



**23.11.14. Spielhaus „Fliegenpilz“**  
170 x 150 x 180 cm (L, B, H)



**23.11.15. Spielhaus  
„Autohof“**  
380 x 225 x 240 cm (L, B, H)

# Spielgeräte für Kleinkinder

## 23.30.10. Spielhäuschen „Scheune“

290 x 270 x 200 cm (L, B, H)

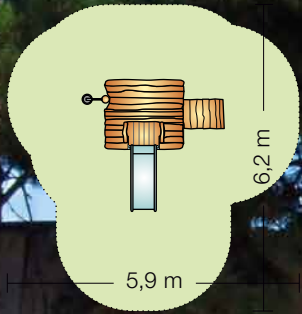



**23.30.15.01. Sandspielhänger**  
270 x 90 x 80 cm (L, B, H)



**23.15. Feuerwehrjeep**  
400 x 210 x 160 cm (L, B, H)

**23.30.15. Spieltraktor**  
150 x 130 x 160 cm (L, B, H)

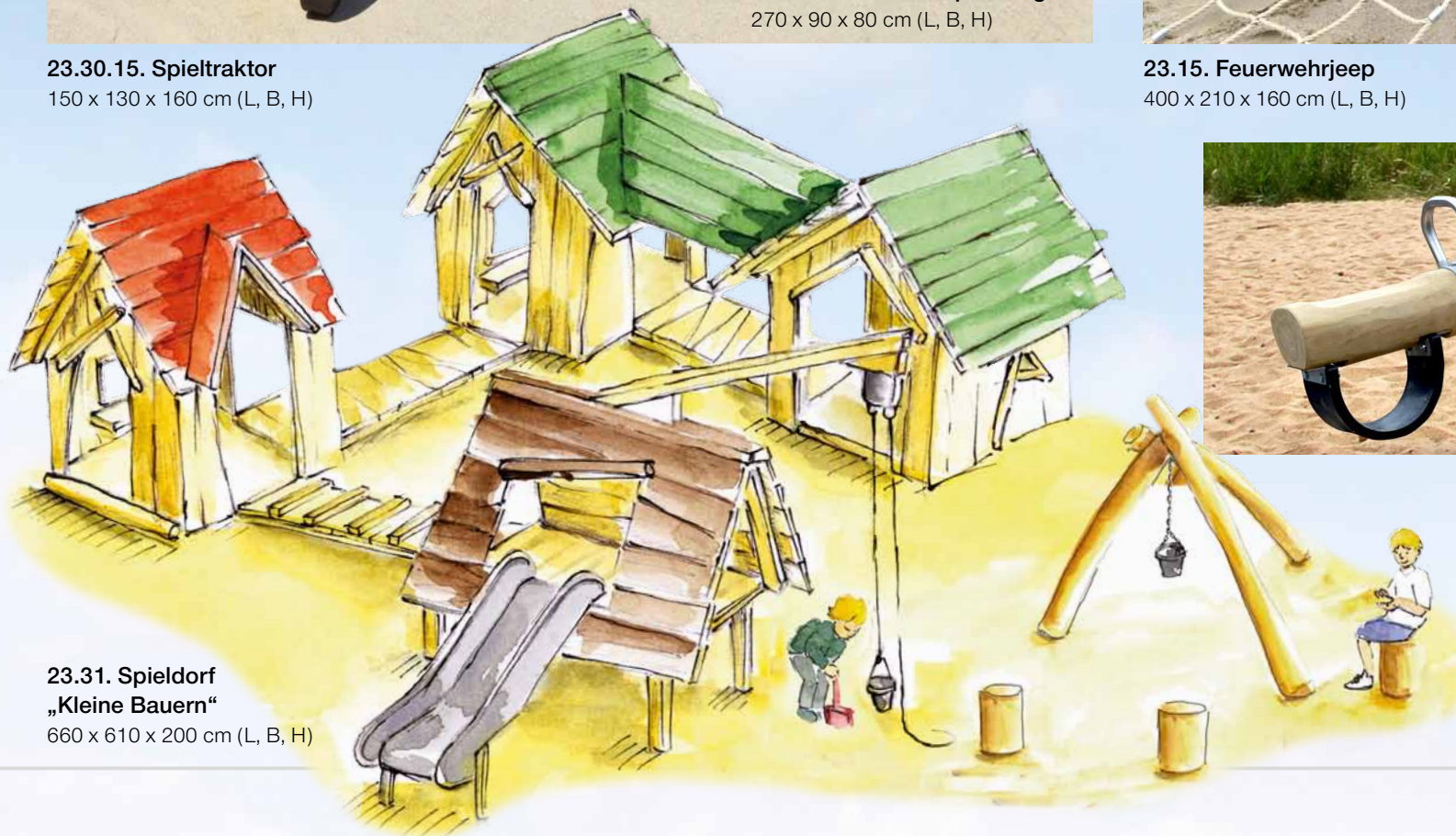

**23.31. Spieldorf „Kleine Bauern“**  
660 x 610 x 200 cm (L, B, H)



**23.30.16. Miniwippe**  
160 x 17 x 70 cm (L, B, H)

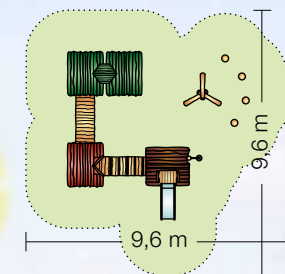

## Spielgeräte für Kleinkinder





**23.30.01. Spielpodest  
und Murelbahn**  
490 x 180 x 300 cm (L, B, H)



**23.11.05. Spielkombi**  
460 x 180 x 200 cm (L, B, H)



**23.01.1. Lok**  
200 x 100 x 150 cm (L, B, H)



**23.01.2. Schlafwagen**  
180 x 120 x 150 cm (L, B, H)

**23.01.3. Panoramawagen**  
160 x 100 x 150 cm (L, B, H)



# Bänke und Tische



**24.01.10. Sitzgruppe „rustikal“**  
200 x 150 x 90 cm (L, B, H)



**24.03.01. Waldbank mit Lehne**  
200 x 50 x 80 cm (L, B, H)



**24.01. Bank rustikal mit Lehne**  
150 x 50 x 90 cm (L, B, H)



**24.03.02. Waldbank ohne Lehne**  
200 x 35 x 45 cm (L, B, H)



**24.01.01. Bank rustikal ohne Lehne**  
150 x 40 x 45 cm (L, B, H)



**24.02.02. Stelenbank**  
280 x 70 x 150 cm (L, B, H)



**24.08.02. Bank mit Tischablage**  
160 x 60 x 100 cm (L, B, H)



**24.05.01. Knüppelbank**  
250 x 90 x 80 cm (L, B, H)



**24.12.01. Sitzgruppe mit Dach**  
200 x 200 x 280 cm (L, B, H)



**24.14.4. Wellenbank**  
320 x 50 x 60 cm (L, B, H)

**24.11.3.1. Federsitz  
„Seerosenblatt“**  
100 x 100 x 45 cm (L, B, H)



**24.05.08. Jugendbank**  
250 x 45 x 120 cm (L, B, H)



**24.14.3. Sitzecke „Schilfinsel“**  
175 x 175 x 230 cm (L, B, H)



**25.22. Rasthütte**  
250 x 220 x 265 cm (L, B, H)



**27.11. Schutzdach**  
420 x 420 x 380 cm (L, B, H)



**27.01. Schutzdach „Jugendtreff“**  
400 x 400 x 400 cm (L, B, H)





**28.15. Figürlicher Zaun**  
200 x 100 cm (L, H)



**28.18. Wellenzaun mit Segeln**  
1000 x 250 cm (L, H)



**28.03. Märchenzaun**  
200 x 100 cm (L, H)





**34.09. „Verwunschene Mühle“**  
840 x 650 x 350 cm (L, B, H)



**34.01.04. Matschanlage „Piccolino“**  
520 x 450 x 110 cm (L, B, H)



**34.05.5. Matschtisch  
rund mit Blume**  
80 x 80 x 40 cm (L, B, H)



**24.11.3.3. Sitz  
Seerosenblatt**  
100 x 100 x 45 cm (L, B, H)



**34.06. Matschanlage  
mit Spielhäuschen**  
1280 x 200 x 200 cm (L, B, H)



**34.08. Wasserspiel „Braach“**  
980 x 480 x 150 cm (L, B, H)



**34.01.03. Matschanlage**  
540 x 440 x 120 cm (L, B, H)

Wasser bringt nicht nur Abkühlung, es ist auch außerordentlich spannend für Kinder. Wasserspiele ziehen die Kleinen magisch an – sie können plantschen, matschen, sich ausprobieren, das Element Wasser kennenlernen und die Scheu vor ihm verlieren. Unser resistentes Robinienkernholz ist auch für einen ständigen Kontakt mit Wasser geeignet und dank seiner Beschaffenheit bestens geschützt. Alle unsere Wasserspielgeräte sind originell konzipiert und bieten höchsten Spielwert.



Eine Pumpe ist bei uns optional erhältlich.



# Wasserspielplatz

**34.13.03. Matschanlage „Kleine Möwe“**  
475 x 200 x 240 cm (L, B, H)



© Hotel Seeklause



© Hotel Seeklause

**34.13.02. Wassermatschanlage „Seeräuberdorf“**  
1100 x 670 x 370 cm (L, B, H)





34.13.01. Wassermatschanlage „Piratenwäscherei“  
1150 x 500 x 520 cm (L, B, H)

© Hotel Seeklause



40.10. Kinderbuffet „Aquamaris“  
340 x 205 x 270 cm (L, B, H)

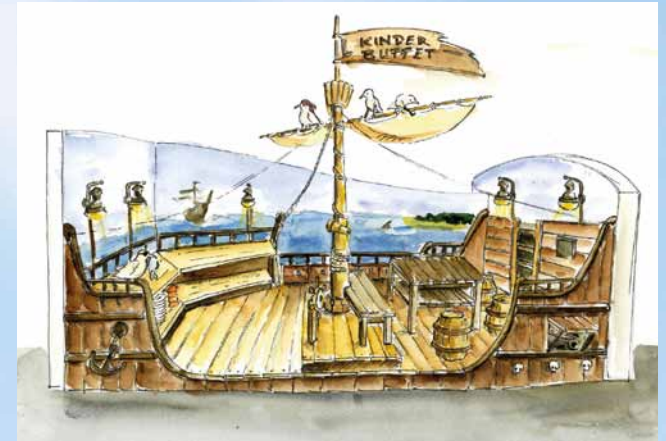

## Das Kinderbuffet der Aquamaris-Strandresidenz – Rügen

Kreative Spielanlagen stellen wir auch für den Indoor-Bereich her. Für die Vier-Sterne-Strandresidenz „Aquamaris“ auf Rügen konstruierten wir ein „Kinderbuffet“, das zudem als Kindertreff, Mal- und Spielecke genutzt wird. Seinen individuellen Charme erhält es durch die großen und kleinen Details wie die handgezeichneten Totenköpfe, den Mast mit Piratenfahne oder die große Spielkanone auf der beweglichen Lafette.

Die helle kunstvoll gestaltete Wandzeichnung sorgt für das richtige Meeres-Gefühl. Eine Wohlfühlkulisse für alle kleinen Hotel-Besucher ist hier entstanden!

Dieses Buffet ist individuell an jeden Raum anpassbar. Gerne entwickeln wir für Sie ein Konzept.





#### 40.09.01. Roboterburg Indoor

760 x 590 x 340 cm (L, B, H)

Die Roboterburg-Indoor ist eine Kletteranlage, die wir ganz individuell und nach groben Vorgaben unseres Kunden entwickelten. Interaktion, Spannung, Kurzweil und Vielfalt waren gewünschte Kriterien. Entstanden ist ein abenteuerliches Spielgerät für den Innenbereich mit einem integrierten veränderbaren Rätselspiel und einem einzigartigen Kletterbaum.

Fast alle Spielgeräte können für den Indoor-Bereich verwendet und an die örtlichen Gegebenheiten individuell angepasst werden. Gerne erarbeiten wir mit Ihnen ein Konzept.





**33.02. Tipi**  
200 x 200 x 300 cm (L, B, H)



**33.08. Großes Pferd (Sitzhöhe 120cm)**  
215 x 80 x 180 cm (L, B, H)



**23.02.01.3. Pferd lieb**  
120 x 40 x 65 cm (L, B, H)

**23.02.01.1. Pferd stattlich**  
120 x 50 x 100 cm (L, B, H)



**23.02.03. Pferd mit Schleppe**  
220 x 70 x 100 cm (L, B, H)





## Raddampfer „Amazonas“ Zoo – Leipzig

Für den neuen Südamerika-Bereich des Leipziger Zoos konstruierten wir einen zehn Meter langen Schaufelraddampfer mit Edelstahlrutsche, Steuerrad und detaillierten Applikationen wie Kompass und Schlauchtelefon. Auf drei Etagen und in verwinkelten Ecken und Gängen können sich kleine Abenteurer auf spannende Expeditionen begeben. Passend zur südamerikanischen Themenwelt sind unsere Indianerspielelemente wie Tipi und Totempfahl, mit denen die Kleinen in die Rolle des Indios schlüpfen.

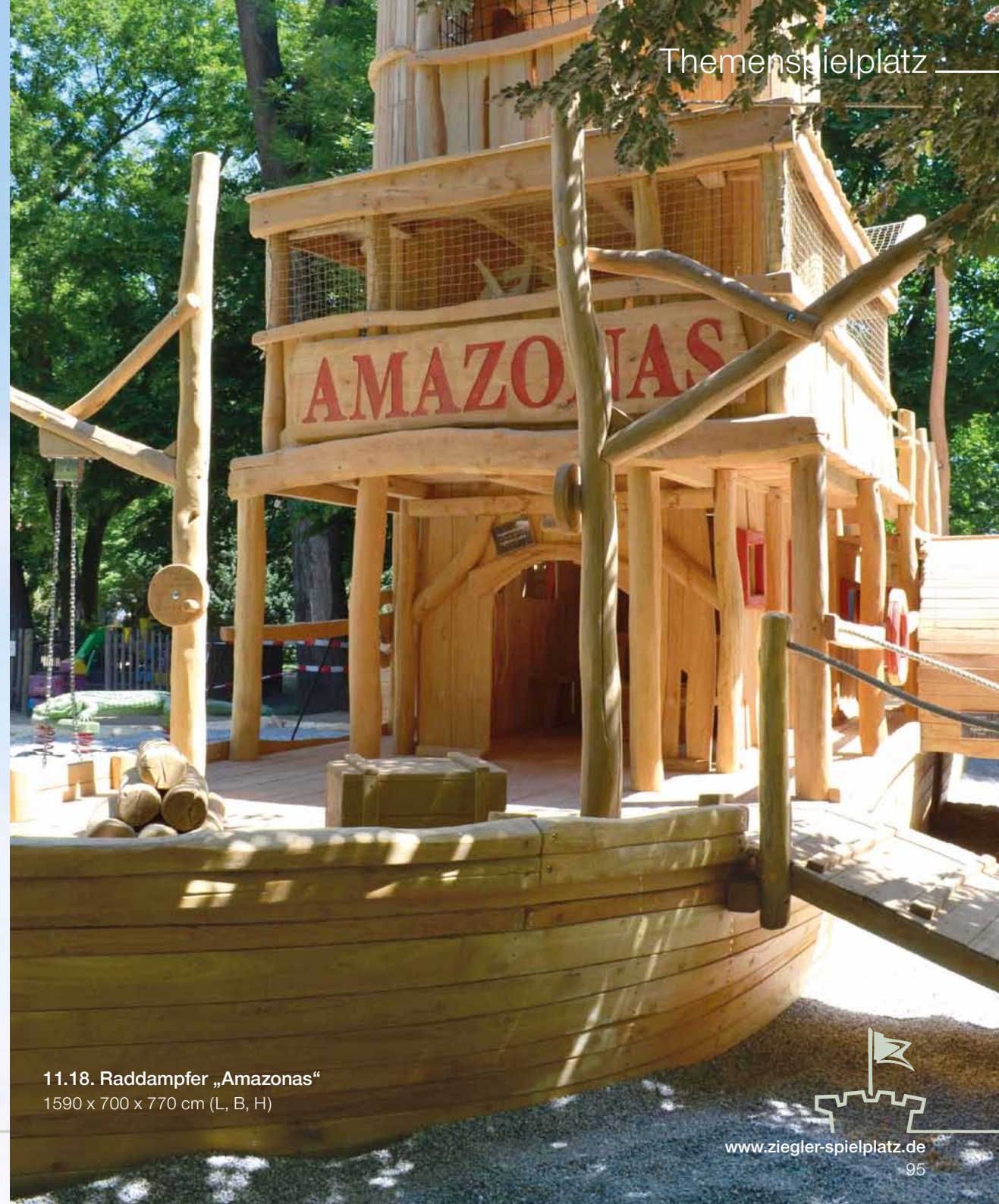

**11.18. Raddampfer „Amazonas“**  
1590 x 700 x 770 cm (L, B, H)





**50.20.02. Schlauchturm**  
170 x 170 x 460 cm (L, B, H)



**50.20.01. Feuerwehr**  
730 x 480 x 260 cm (L, B, H)

„Wind in der Mühle“ – Krosigk



50.23.01. Spielkombination „Wind in der Mühle“  
720 x 680 x 500 cm (L, B, H)





50.25.01. Spielkombination „Erlebnis-Bergwerk“  
1180 x 500 x 710 cm (L, B, H)



50.25.06. Spielfigur „Ziege“



50.25.05. Spielfigur „Kuh“



50.25.04. Spielfigur  
„Gletschergoß“

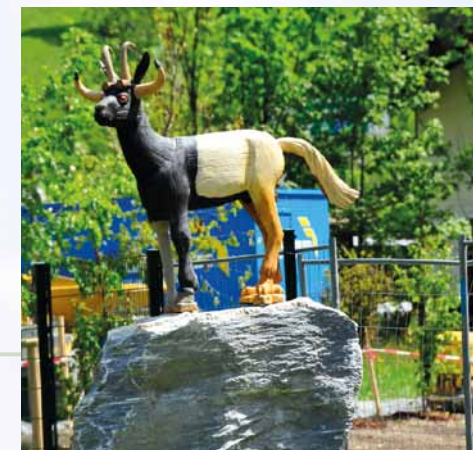

„Leucanthemum gigantes“

Eine gigantische Margeriten-Pflanze im Blumentopf ist das Herzstück einer einzigartigen Pflanzen-Spielanlage, die wir für den Besucherpark eines Gartencenters entworfen und realisierten.

Neben feinen holzbildhauerischen Figuren stehen den Kindern eine übergroße bekletterbare Gießkanne und ein Blumentopf mit Spielhäuschen zur Verfügung. Ein Gartenrechen mit Hangelstrecke, eine Nestschaukel, eine Doppelschaukel, Federtiere sowie zwei Röhrenrutschen aus Edelstahl sorgen in der kunstvollen Kletterlandschaft ebenfalls für viel Bewegung.



50.29.01. „Leucanthemum gigantes“  
2070 x 1740 x 1200 cm (L, B, H)





50.41.10.2. Spielschiff „Ostseeräuber“ PH295

## „Piraten-Insel Usedom“

„Ostsee-Piraten willkommen!“ Für den hauseigenen Freizeitpark eines Familienhotels entstand eine urige Piraten-Spielanlage mit einem acht Meter hohen Leuchtturm mit Wendeltreppe, einem gigantischen Piraten-Schiff mit Wasser-Kanonen unter Deck sowie zahlreichen weiteren originellen Konstruktionen wie dem „Kenterkasten“, ein Sandkasten in Form eines Schiffswracks. Kindgerechte Schnitzfiguren verleihen der Anlage ihren ganz eigenen Charakter, Sitzgelegenheiten wie ein Pavillon bieten zwischen spannenden Spielen Platz für Ruhephasen.

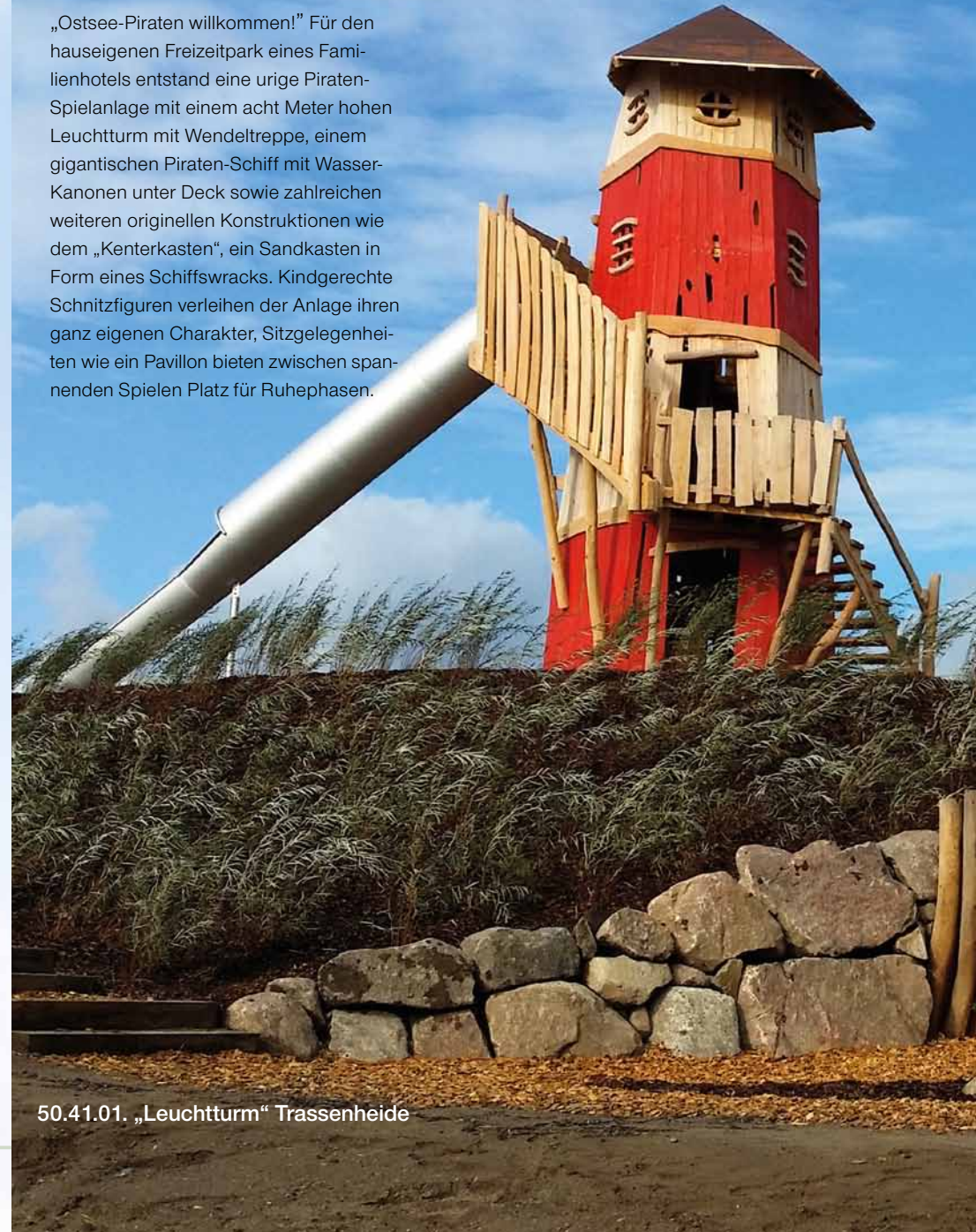

50.41.01. „Leuchtturm“ Trassenheide



50.41.06. Pavillon D400 „Seeklause“



50.53.03. Minischaukel  
„Holzröhrentrommel“  
170 x 25 x 160 cm (L, B, H)



50.53.04. Kletterfahl  
„Flöte“  
25 x 250 cm (D, H)

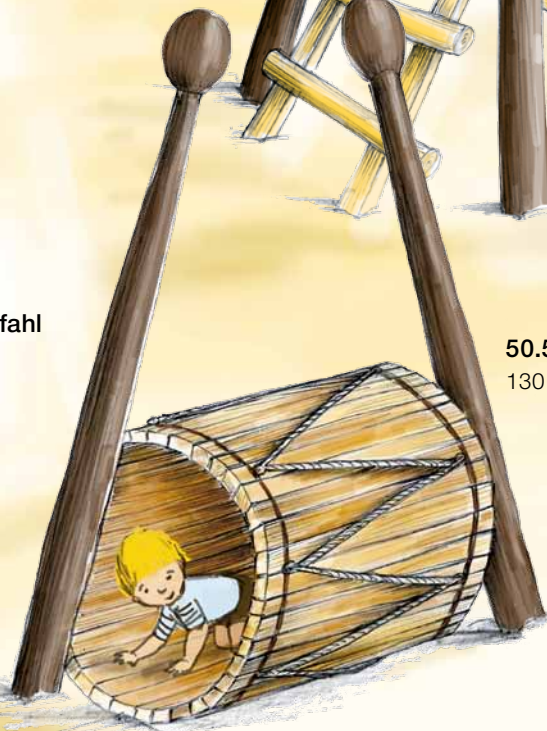

50.53.02. Kriechröhre „Landsknechtstrommel“  
130 x 110 x 150 cm (L, B, H)



50.53.01. Spielturm „Orchesterpause“  
660 x 400 x 290 cm (L, B, H)

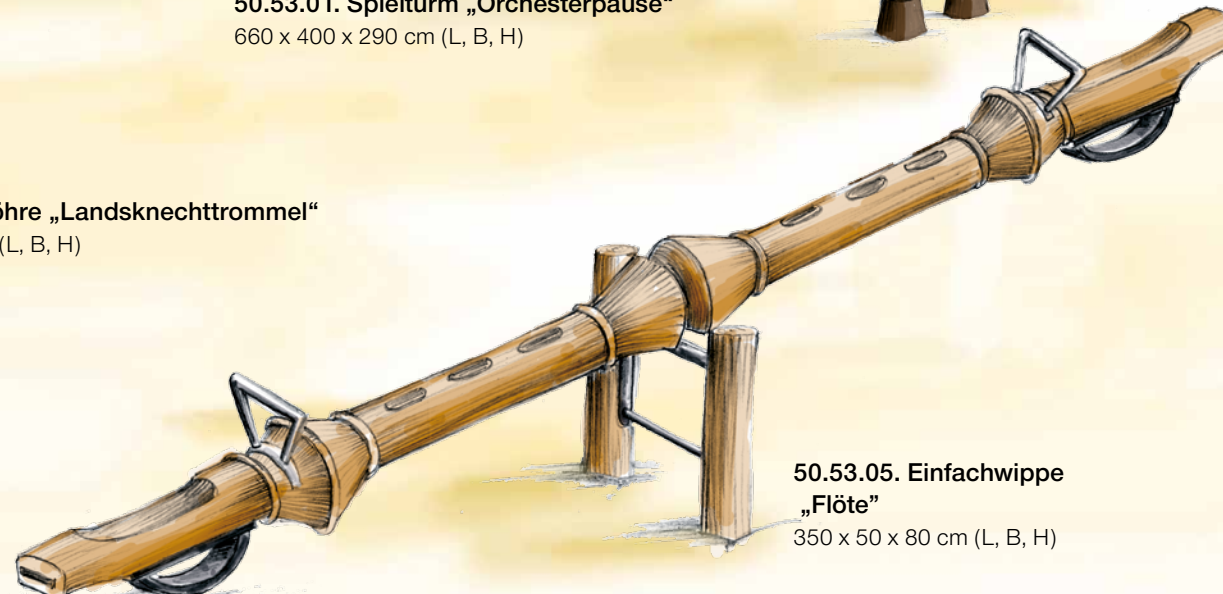

50.53.05. Einfachwippe  
„Flöte“  
350 x 50 x 80 cm (L, B, H)





50.42. Flughafen  
Airport



ZIEGLER Spielplätze von A-Z  
Freizeitanlagen e.K.  
Am Dreieck 10  
04828 Zeititz

+49 (0) 34258543-0  
+49 (0) 34258543-79  
info@ziegler-spielplatz.de  
www.ziegler-spielplatz.de