



**Rudolf Spielplatz - einfach Kind sein**



Information	3
Themenwelten	11
Kletter- & Balancieranlagen	25
Spieltürme	47
Klettererlebnisse	53
Balancierpfade	55
Schaukeln	61
Seilbahnen	67
Baumhäuser	69
Spielhäuser	77
Wasser- & Matschanlagen	87
Bodentrampoline	97
Rutschbahnen	99
Sitzen & Begegnen	103
Einzelgeräte	115



# Inhalt



## Rudolf Spielplatz AG - Profil

Alles begann klein und im privaten Rahmen. Damals baute Ruedi Grimm ein Baumhaus im eigenen Garten.

Diese tolle Erfahrung hat dazu geführt, dass wir unterdessen seit vielen Jahren mit viel Spass und Kreativität, aber auch mit wertvollem Wissen und Erfahrung, spannende Spielräume planen und realisieren.

Unsere Spielplätze werden individuell auf die Bedürfnisse unserer Auftraggeber zugeschnitten. Wir begleiten unsere Kunden mit viel Leidenschaft von der Projektierung bis zur Fertigstellung.

Die Rudolf Spielplatz AG setzt möglichst natürliche Materialien für die Anlagen ein – krumm und schief und immer frei von Elektronik.

## Unsere Vision

Auf unseren Anlagen sollen Kinder einfach Kinder sein dürfen.

Mädchen und Buben können sich nach Lust und Laune austoben: klettern, balancieren, schaukeln, rutschen, springen und miteinander wetteifern. Auf abenteuerliche Art und Weise werden Motorik und Geschicklichkeit trainiert.

Kinder lernen auf unseren Spielplätzen ihre Grenzen ein zu schätzen, stärken ihr Selbstbewusstsein und entwickeln Risikokompetenz. Jedes Kind ist einzigartig geschaffen. – Wir schaffen einzigartige Treffpunkte für Jung und Alt und dafür geben wir vom Rudolf Team alles.



Ruedi Grimm Geschäftsführer mit Sohn Amos





# Information

Beratung  
Planung  
Wartung und Sicherheit  
Ausführung  
Material  
Fallschutz  
Preis  
Landschaftsplaner



# Beratung





## Beratung

- Individuelle Beratung vor Ort
- Beurteilung bestehender Spielanlagen hinsichtlich der Sicherheitsnormen
- CAD-Visualisierung des Projektes und Offerte

### Umsetzung nach Ihren Bedürfnissen

- Lieferung und Montage von Einzelspielgeräten bis zu kompletten Spielanlagen
- Rekonstruktion, Ausbau und Erweiterung bestehender Spielgeräte/-anlagen
- Erstellen von Fundamenten und Fallschutzbereichen
- Individuelle Gestaltung der Umgebung

Unsere Spielplätze werden grösstenteils auf der Baustelle aufgebaut. Somit ist es uns möglich, auf Ihre individuellen Wünsche bezüglich Grösse und Ausstattung einzugehen. Gerade spezielle Projekte und aussergewöhnliche Ideen sind für uns besonders schöne Herausforderungen. Nach Bedarf bieten wir alles aus einer Hand, Planung, Aufbau inkl. Fallschutz und wenn gewünscht die Jahresinspektionen.

## Ansprechpartner

Direkter Kundenkontakt ist uns wichtig. So lernen wir Ihr persönliches Projekt und Wünsche mit allen Rahmenbedingungen am besten kennen.

Gerne beraten wir Sie bei einem Treffen vor Ort. So können gleich wichtige Fragen geklärt werden und in die Planung einfließen.

Nutzen Sie unsere langjährige Erfahrung im Entwerfen individueller und abwechslungsreicher Spielräume für Kinder. Bei bestehenden Spielanlagen beurteilen wir diese hinsichtlich der geltenden Sicherheitsnorm und integrieren diese in die Neuplanung.



**Jonas Gafner**

**Geschäftsführung & Planung**

Telefon 071 688 56 12

[info@rudolf-spielplatz.swiss](mailto:info@rudolf-spielplatz.swiss)



**Ruedi Grimm**

**Planung, Bauführung & Spielplatzprüfung**

Telefon 071 688 56 12

[info@rudolf-spielplatz.swiss](mailto:info@rudolf-spielplatz.swiss)

## Planung

Naturnah, individuell und kreativ - wir planen für Sie die passende Spielanlage. Dabei werden die geltenden Schweizer Sicherheitsnormen SN EN 1176:2018 in die Planung miteinbezogen. Wir unterbreiten Ihnen unseren Vorschlag mit dreidimensionalen Darstellungen und der dazugehörigen Kostenzusammenstellung.





## Wartung und Sicherheitsüberprüfung

Der Spielplatzbetreiber ist zu regelmässigen Überprüfungen angehalten. Gerne beraten und unterstützen wir Sie bei der Inspektion Ihrer Spielanlage. Wir beurteilen bestehende Spielanlagen hinsichtlich der geltenden Schweizer Sicherheitsnormen SN EN 1176:2018.

### Visuelle Inspektion (wöchentlich)

Inspektion zur Erkennung offensichtlicher Gefahrenquellen, die sich als Folge von Vandalismus, Benutzung oder Witterungseinflüssen ergeben haben. Schwerpunkte der Inspektion sind u.a. Sauberkeit (z.B. Glasbruch), Vandalismus, Beschaffenheit der Boden freiliegenden Fundamente, scharfe Kanten, zerbrochene, beschädigte Oberflächen, oder fehlende Teile, übermässiger Verschleiss von beweglichen Teilen, bauliche Stabilität der Geräte.

### Operative Inspektion (alle 1-3 Monate)

Ist im genannten Zyklus oder nach den Vorgaben des Herstellers vorzunehmen. Es ist eine detailliertere Inspektion als die visuelle Routine-Inspektion zur Überprüfung des Betriebes, Verschleisses und der Stabilität der Geräte. Schwerpunkte sind auch hier u.a. Sauberkeit (z.B. Glasbruch), Vandalismus, Beschaffenheit der Boden freiliegende Fundamente, scharfe Kanten, zerbrochene, beschädigte Oberflächen, oder fehlende Teile, über mässiger Verschleiss von beweglichen Teilen, bauliche Stabilität der Geräte.

### Hauptinspektion (jährlich)

Feststellung des allgemein betriebssicheren Zustandes der Geräte, Fundamente und Oberflächen. Die Hauptinspektion kann das Freilegen bestimmter Teile erforderlich machen. Dabei werden die Wirkung von Witterungseinflüssen, das Vorliegen von Verrottung oder Korrosion sowie jegliche Veränderung der Anlage-Sicherheit als Folge von durchgeführten Reparaturen oder zusätzlich eingebauten oder ersetzten Anlageteilen erfasst.



## Ausführung

Alle unsere Spiel- und Begegnungsplätze sind Unikate und werden durch unser professionelles Team aufgebaut. Vom Fundament bis zur letzten Schraube – bei uns erhalten sie alles aus einer Hand.

Möglich ist die Zusammenarbeit mit einer Gartenbaufirma. Sprechen Sie mit uns, gemeinsam legen wir die Art der Ausführung fest.





## Material

Wir setzen für unsere Spielplätze naturbelassene und ausschliesslich hochwertige Materialien ein. Hauptsächlich verwenden wir das sehr langlebige und durch seine krumme Wuchsform einzigartige Robinienrundholz. Es ist das einzige europäische Laubholz mit Dauerhaftigkeitsklasse 1-2, welches für den Erdverbau geeignet ist. Alle unsere Schraubenverbindungen sind aus Edelstahl. Daneben setzen wir weitere Materialien wie Lärchen- und Eichenholz, Findlinge und Polypropylenseile mit Stahleinlage ein. Rutschbahnen sind aus Polyester, Polyethylen oder Edelstahl gefertigt.



## Naturmaterialien

- Naturgewachsenes Holz aus Robine, Eiche oder Lärche
- Findlinge, Kies und Sand für Wasserspiele
- Qualitätsschnitzel, Humus und Baumstämme mit Astgabeln



## Lochgummimatten

Lochgummimatten dienen zur Befestigung besonders stark belasteter Stellen im Rasen. Diese werden eingesetzt zum Abdecken von Hügeln oder unter einer Seilbahn.







## Edelstahl

Wir setzen fast ausschliesslich Schrauben und Verbindungsteile aus rostfreiem Edelstahl ein. Das Material hat sich bewährt für Sandbagger, Sandkräne, Gewindestangen, Ketten, Stauwehre, Rutschstangen und Rutschbahnen.







## Seile und Netze

### Polypropylenseile

Diese Herkulesseile mit Stahlkern, sind im Durchmesser von 16 und 25 mm erhältlich, bewährt und vielseitig einsetzbar, wie beispielsweise bei Netzen und Brücken. Alle Seile sind in verschiedenen Farben erhältlich.

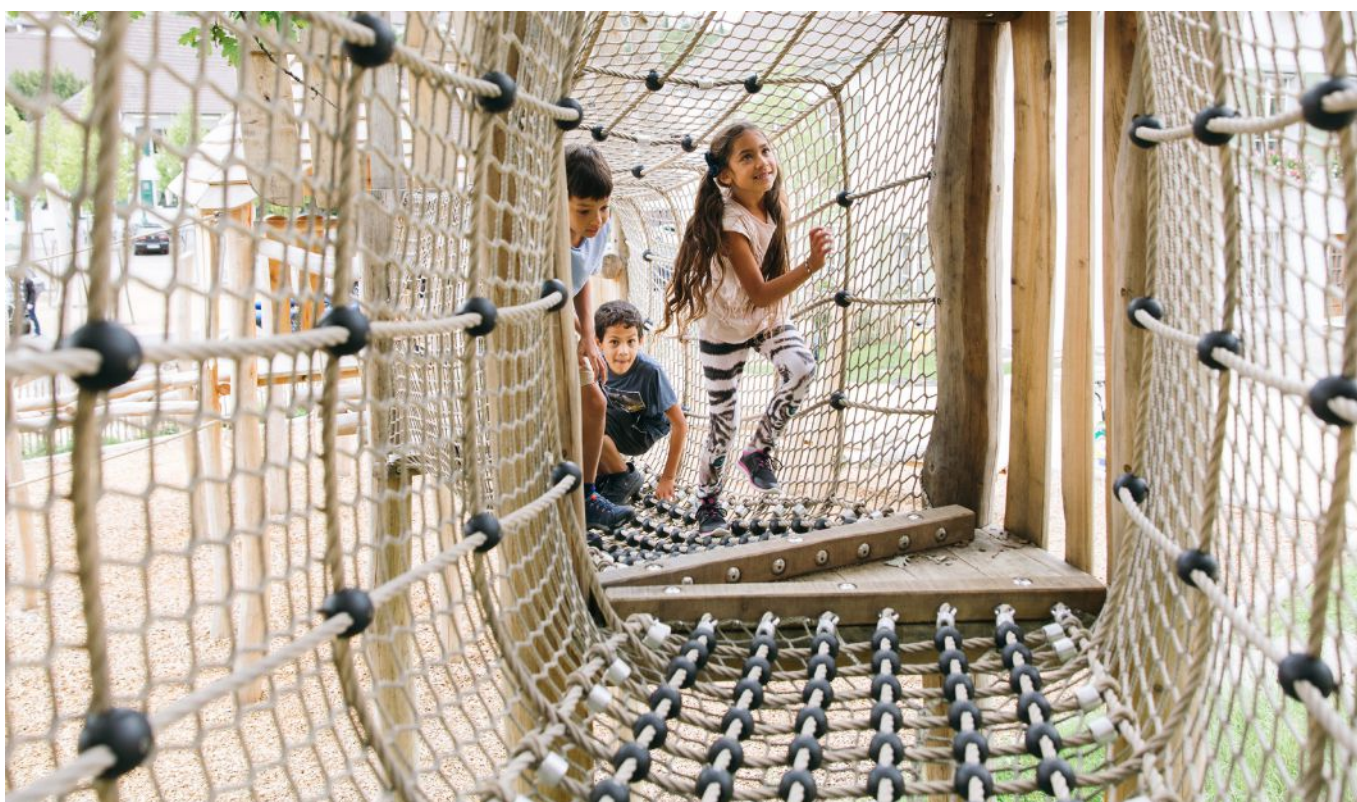
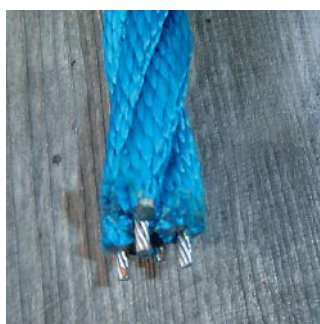





## Fallschutz

Fallschutzbeläge aus natürlichen Materialien. Für eine optimale Sicherheit wird nach der Einstufung der Fallhöhe wie folgt unterschieden:

### Fallschutzbelag aus natürlichen Materialien

**Bis 100 cm Fallhöhe:** • Intakte Rasenfläche/Oberboden und alle weiteren vorgestellten Oberflächen

**100 - 300 cm Fallhöhe:** • **Holzhackschnittzel** mit einer Körnung von 5 - 30 mm und einer Schichtstärke von 30 - 40 cm  
• **Quarzsand** mit einer Körnung von 0,2 - 2 mm und einer Schichtstärke von 30 - 40 cm  
• **Rundkies** mit einer Körnung von 2 - 8 mm und einer Schichtstärke von 30 - 40 cm



### Fallschutz-Wabenmatten

Fallschutz-Wabenmatten sind 100cm x 100 cm gross und werden Humus oder Rasensubstrat verfüllt und mit Rasensamen angesät. Die Fallschutz-Wabenmatten sind nach dem Graswuchs kaum sichtbar aber trotzdem befahrbar.







### Fallschutzplatten

Sind im Mass 50x50 cm erhältlich, werden im Versatz verlegt und eignen sich für eine Fallhöhe bis 200 cm.



### Fugenloser EPDM Granulat-Fallschutzbelag

Ein fugenloser EPDM Granulat-Fallschutzbelag ist ein Premiumfallschutz, der bei Spielgeräten auf flachem Gelände oder unter Schaukeln eingesetzt wird. Er ist wasserdurchlässig, wartungsarm und ermöglicht einen barrierefreien Zugang. Als Unterbau wird eine Splittbeton Planie erstellt.

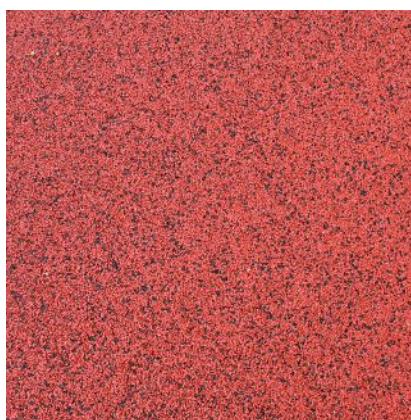

### EPDM Mulch - Fugenloser Fallschutzbelag

EPDM Mulch ist wartungsarm, wasserdurchlässig und ermöglicht ein barrierefreies Spielen. Er kann auch auf abfallendem Gelände oder in Baumnähe eingebaut werden.





# Themenwelten



Spielgeräte zu einem bestimmten Thema wecken die Phantasie der Kinder. Ob auf grosser Seefahrt mit einem Schiff, ein Planetenpark oder ein Erlebnispark zum Appenzellerland: Wir entwerfen für Sie gerne einen....

# Themenpark.





## Stachen - Obstgarten

Für das Mosterei- und Brennereimuseum Möhl entstand dieser Spielplatz. Ein Garten Eden für die Wildbienen und Kinder, die durch einen Apfel klettern und durch die Rutsche wieder verlassen können.

Zahlreiche geschnitzte Figuren wecken die Fantasie der spielenden Kinder.

Der fugenlose EPDM Fallschutzbelag hat sich bei dem Museum sehr gut bewährt.

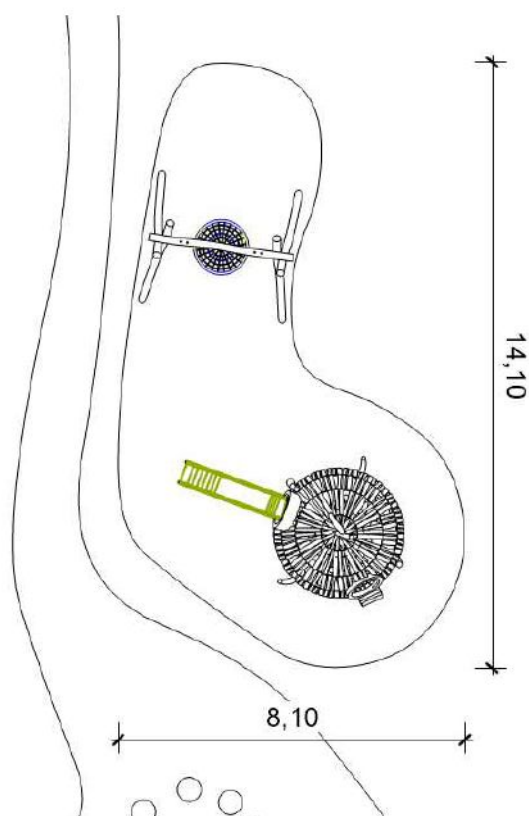
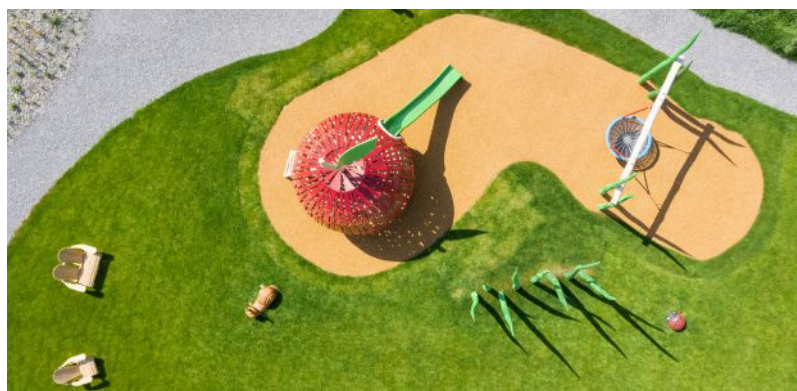





## St. Luc Bergstation Tignousa - Planetenpark

Von hier wird das Weltall erkundet. Alle Planeten können besucht werden.  
Bei Problemen kann der Raketenstartturm mit der grossen «Not» Röhrenrutsche oder mit der Seilbahn Richtung Space-Schaukel verlassen werden. Mit dem Spaceshuttle kann zum Mond und zurück geflogen werden. Die Oberfläche wird natürlich mit dem Mondfahrzeug erkundet.



Video



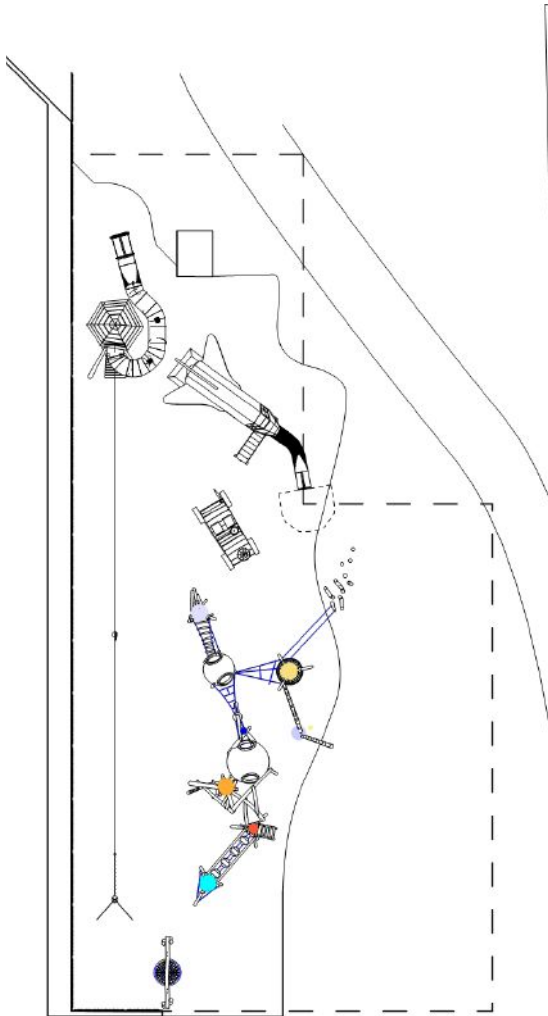

Webcam





## Bernrain - Marsipulami Abenteuerpark

Es ist ein Abenteuer wie der Marsupilami das Gelände zu erkunden. Auf den verschiedenen Schaukeln, zum Teil mit Überhöhe, hat man das Gefühl durch den Dschungel zu fliegen. Mit Geschicklichkeit kann die Slackline bezwungen werden. Auf einem herausfordernden Balancierpfad geht es den Hügel hinauf und auf einer langen Rutschbahn wieder hinunter. Das Chillen danach in einer der Hütten ist wohlverdient.





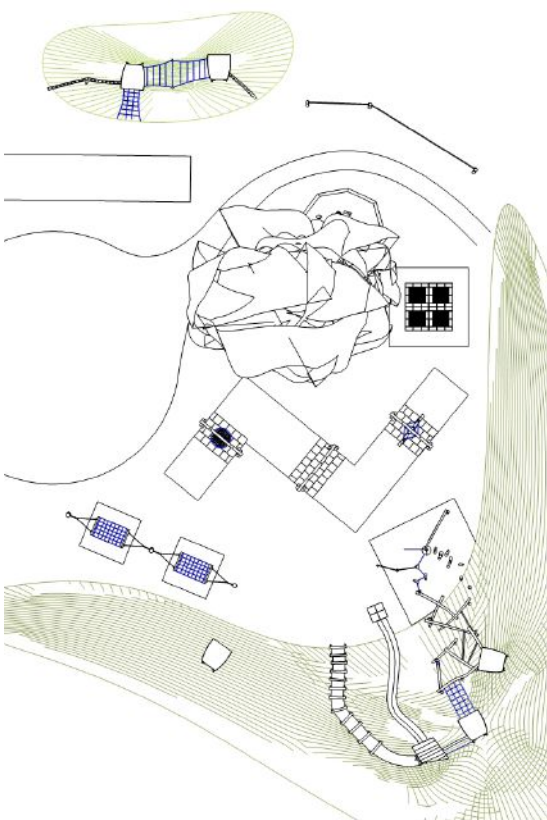
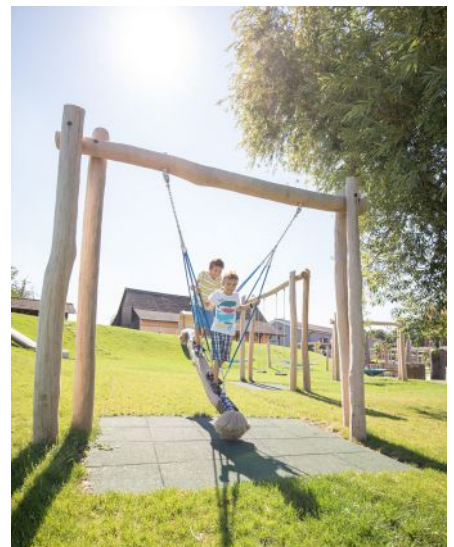





## Arosa - Bärenland mit Honighäuschen

Der Erlebnispark liegt neben dem Sporthotel Hof Maran.

Die Spielanlage bietet für die Kinder ein besonderes Erlebnis. Durch die Kriechröhre gelangt man auf die Spielanlage. Vom Hügel darüber direkt zum «Baumwipfelgang», der direkt zum Aussichtsturm mit Röhrenrutsche. Am Ende des Abenteuerspielplatzes, vorbei an der Schaukelanlage, steht das Honighäuschen.







## Burgentdeckungen

### Basel

Die Burg wurde direkt an die vorhandenen Mauern gebaut. Diese kleine Burganlage macht Lust auf die Eroberung des Turms bis zur höchsten Zinne.

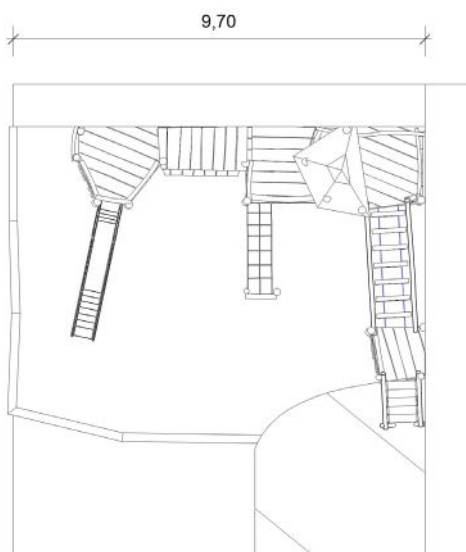





## Generationenplatz Kreckel - Herisau «Appenzellerland»

Begeben wir uns auf Entdeckungstour über den Generationenspielplatz.

Neben dem Eingangstor ist der Steinbruch Schachen. Ein Paradies für Kinder zum matschen. Ein Mädchen dreht an der Drehradwasserpumpe und Wasser sprudelt durch die Wasserinnen. Unten öffnen Kinder das Stauwehr und fluten den Bach, der sich in den Sandkastenbereich ergiesst. Dort wimmelt es von Kindern die Sandburgen bauen. Während ein «Bube» sich am Sandbagger erfreut, steigen einige Jungs in den Lastwagen, andere bedienen den grossen Kieskran und drehen stolz die Kabine. Daneben befindet sich die Begegnungszone mit Tisch-Bankkombinationen mit tieferer Tischplatte für Kinder.

Links vom Eingang sind Kriechröhren die in die Bärenhöhle führen. Die Kinder steigen oben durch das Wildkirchli wieder heraus und erzählen gespannt, wie sie ein «Bärli» entdeckt haben. Neben dem Wildkirchli steht ein geschnitzter Bär, dem ein Mädchen über den Bauch streicht.







Daneben ragen mächtige Granitfelsen aus dem Boden. Eine Tafel weist auf die Kreuzberge hin. Jugendliche proben ihre Kletterkünste und traversieren mutig zu der Kletteranlage mit Adlerhorst und geniessen den «Ausguck». Sie beobachten das Hackbretttrampolin wo grade ein Teenie gekonnt einen Salto schlägt.

Spannung bietet die Sänthisseilbahn, wo sich 2 Kinder ein spannendes Wettrennen liefern können.

Geschnitzte Holzfiguren eines Alpbazugs führen zum Appenzeller Bauernhof mit Unterstand und Kleinkinderrutschbahn. Der Holztraktor ist beliebt bei den Burschen und ein «Gspändli» sitzt auf dem Mistkran, wo am mächtigen Ausleger eine Nestschaukel rege benutzt wird.

Auf dem Begegnungsplatz laden Liegestühle und Hängematten zum chillen ein.

Von hier beobachten wir das rege Treiben um das Kabinenbähnchen das zum Hohen Kasten dem Höhepunkt führt. Mit Hilfe eines Handseils ziehen sich die Kinder zum Eingang.

Der Aufstieg im 6-eckigen Holzturm erfolgt über eine Wendeltreppe oder einen Seilaufstieg. Als Belohnung wartet ein rassiger Abgang durch die Edelstahlrutschbahn.



Dieser Artikel erschien in der Sonderausgabe Spektrum Bau - Best of 2018







## Steinacher Begegnungsplatz Hafen «Übersee Segelschiff»

Das Übersee Segelschiff mit Netzaufstieg, Seiltunnelübergang und Freifallröhrenrutschbahn ist ein Paradies für «Seefahrer».

Vorne auf dem Bug über das „Meer“ blicken, im Heck den Schatz an Bord suchen, auf dem Deck mit Piraten kämpfen oder die Masten hochklettern und oben den Schnellabgang nehmen, ein richtiges Seefahrabenteuer.

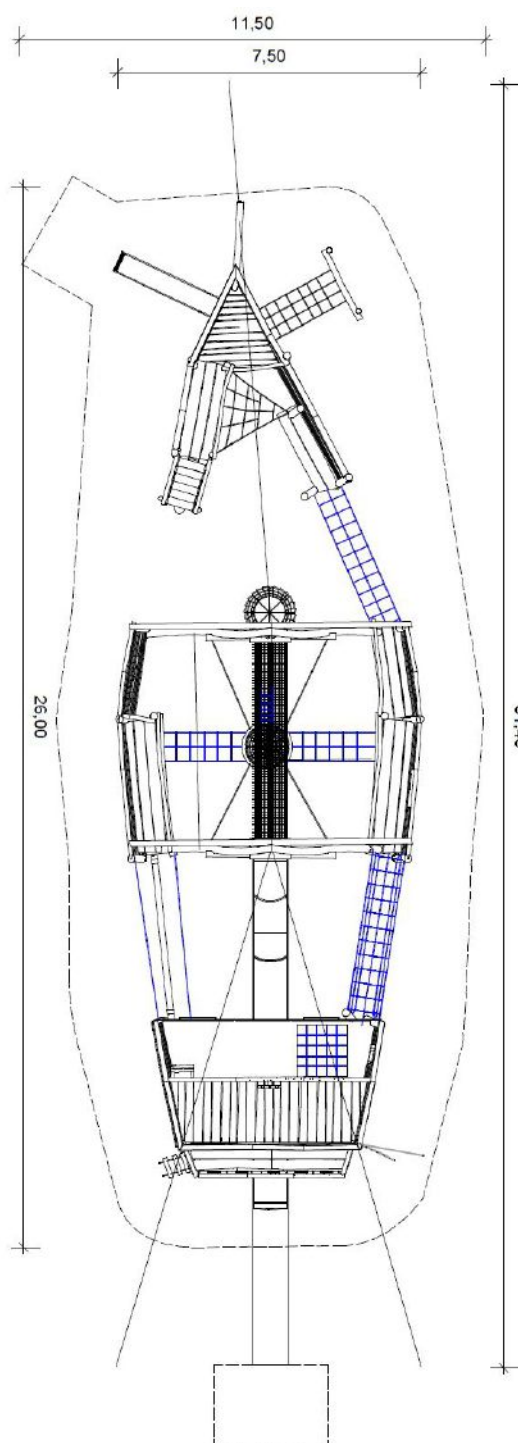









## Walenstadt Erlebnisplatz - Ledischiff

Rund um den Walensee wurde eine spannende Geschichte um die Hauptfigur Mara und deren Freunde entwickelt. Kleine und Grosse Entdecker dürfen sich am und um den Walensee auf die Suche nach der Lösung des Rätsels machen.

Rudolf Spielplatz AG entwarf und baute in Walenstadt auf dem Hafenspielplatz das Ledischiff.

Auf dem Spielplatz in Murg wurde das Thema Spinnereien in Form eines Balancierpfades von uns umgesetzt.









# Kletter- & Balancieranlagen



Robinienholz - das Beste für jeden Spielplatz | Dauerhaft | Zäh & Elastisch | Resistent

## Kletteranlagen





## Kletteranlagen

### Bischofszell

Ein grosser Turm mit innen liegendem Aufstieg bildet das Zentrum dieses Spielplatzes. Über zahlreiche Brücken und Seilverbindungen kann man den Adlerhorst und den Turm erreichen.

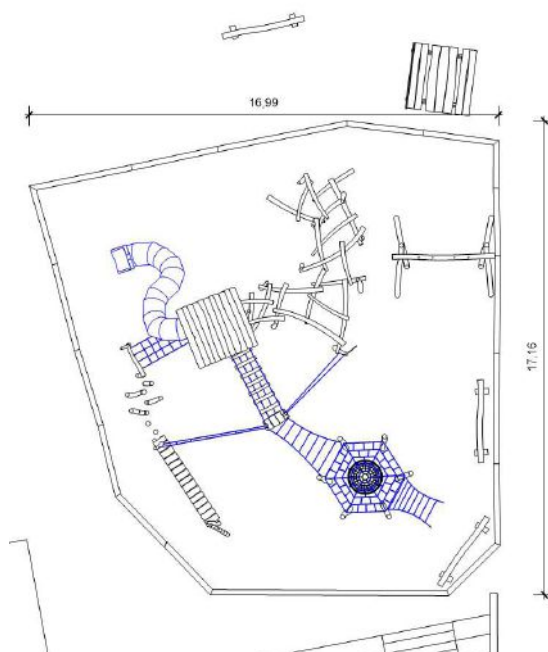





## Remigen Zoo Hasel

Mitten im Zoo, umgeben von vielen Bäumen, lädt diese Spielanlage die Kinder dazu ein sich selber zu bewegen und nicht nur den Tieren zusehen wie sie auf Bäume klettern. Klettern, Rutschen, Schaukeln und ein Besuch im Baumhaus, das macht Spaß.











## Amriswil Tellenfeld

Neben der Dreifachturnhalle, wo Volley Amriswil im Einsatz ist, durften wir einen besonderen Spielplatz errichten. Zwei ineinander verschachtelte Spieltürme mit Rutschbahnen aus Edelstahl prägen diese Anlage. Diese ist mit einer Kletter- & Balancieranlage mit Adlerhorst verbunden. Kinder turnen lieber hier im Freien, als in der Sporthalle nebenan.

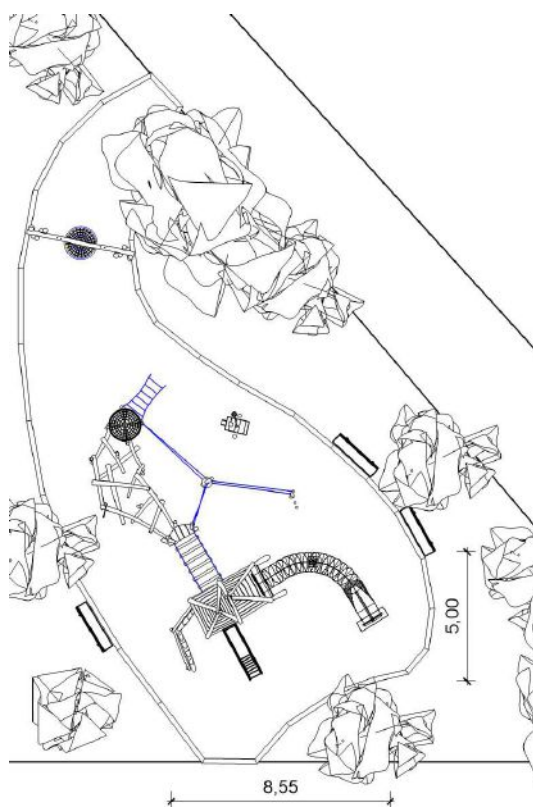





## Lupsingen

In Lupsingen ist ein schöner Dorftreffpunkt und Begegnungsplatz entstanden. Hier kann man rutschen, klettern, schaukeln und über die Wendeltreppe ins Baumhaus hochsteigen. Die Kleinen spielen glücklich im Sandkasten und im Kleinkinderspielhaus und sind stets im Blick der Aufsichtsperson, die auf den Sitzmöglichkeiten unter dem Schattenbaum den fröhlichen Erkundungen zusehen können.

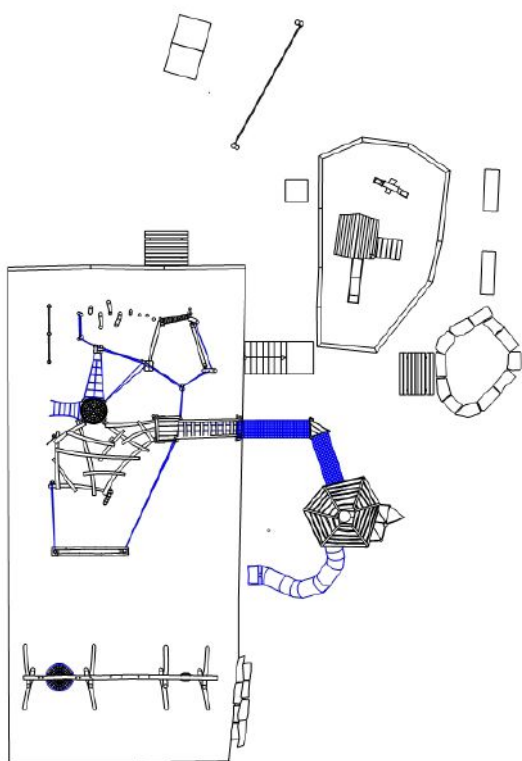





## Therwil

Das Innere eines Biberbaus erkunden, für die meisten eine ganz neue Erfahrung. Auch die Verfolgungsspiele auf dem Kreis-Parcours machen Spass.





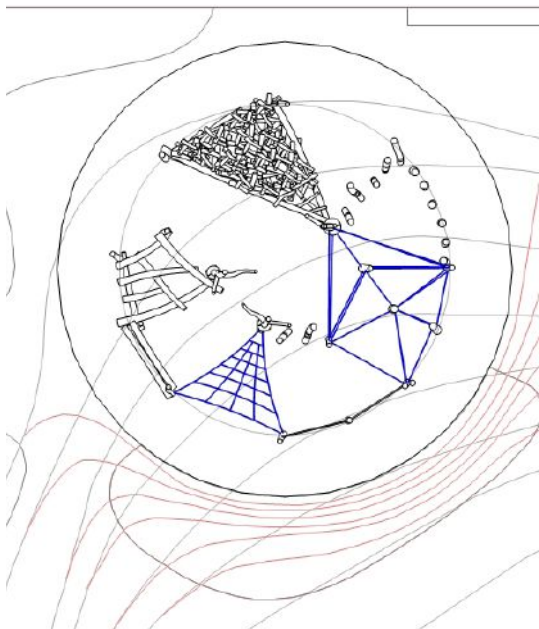
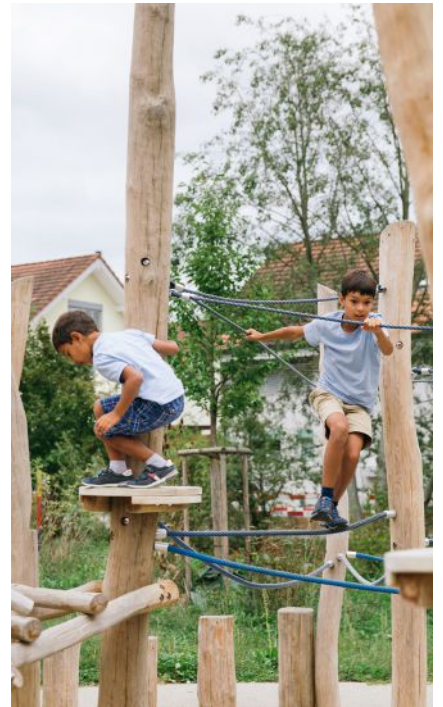





## Rüschlikon

Dieser Hotelspielplatz liegt direkt neben der Terrasse des Belvoir in Rüschlikon. Über einen Steg, gelangt man in das Kleinkindspielhaus und kann dann weiter zum Rutschpodest und die lange Röhrenrutschbahn hinab zur Balancier- und Kletteranlagen. Der hier verwendete fugenlose Fallschutzbelag ist wartungsarm.

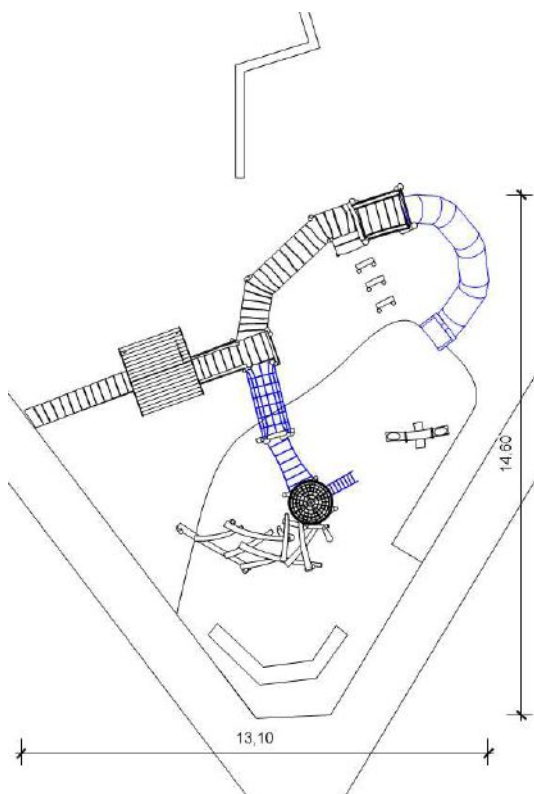





## Weinfelden

Die naturnahe Umgebung beim Elisabetha Hess Schulhaus verändert sich ständig. So gibt für die Kinder immer wieder Neues zu entdecken.

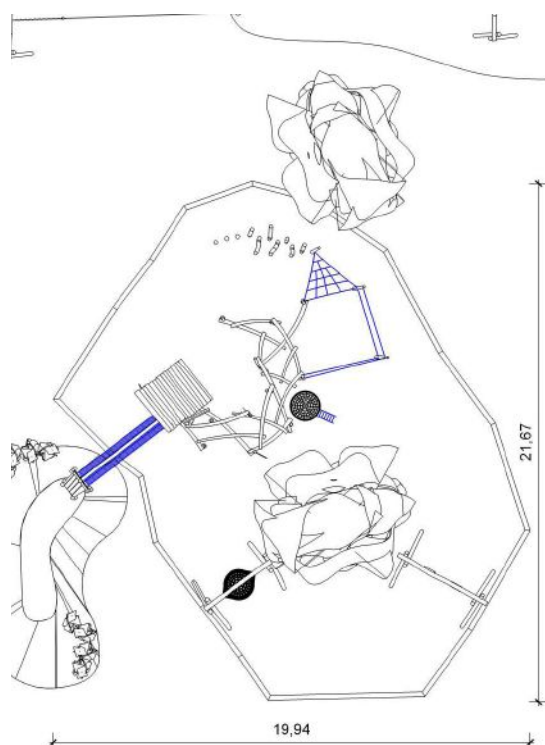





## Paspels

Ein Podest mit unterschiedlich anspruchsvollen Aufgängen, ein Mikado, ein Adlerhorst, Schaukel und ein Kiesspiel gehören zu dieser Anlage. Die Kinder von Paspels lieben ihren neuen Spielplatz.

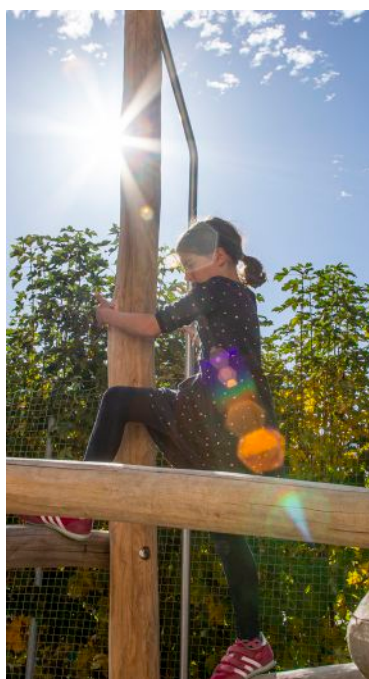
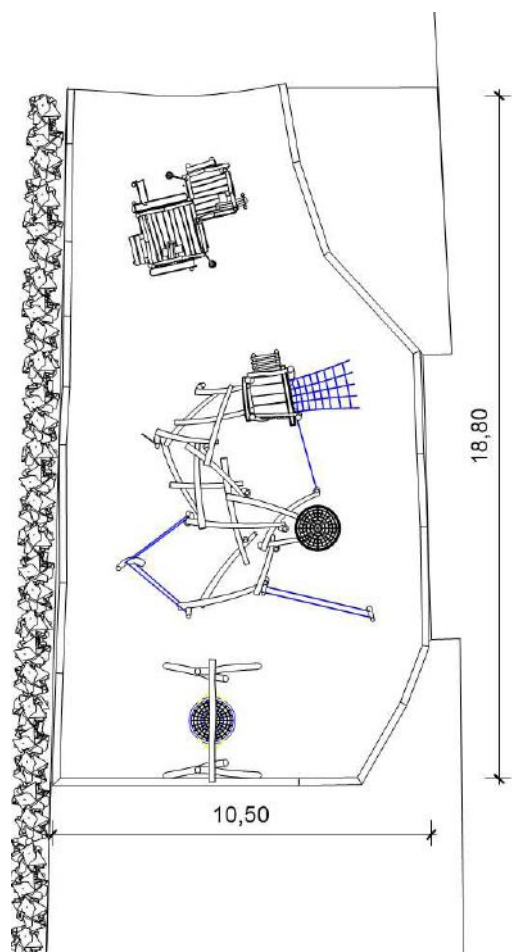





## Schönenbuch

Der Dorfsplatz ist ein beliebter Begegnungsplatz für Jung und Alt. Hier wurde ein alter Spielplatz ersetzt. Das Wasserspiel mit seinen vorhandenen Steinbecken wurde durch gezielte Anbauten und einer neuen Pumpe belebt und kann nun wieder genutzt werden. Ein grosser Spielturn mit Röhrenrutsche, ein Mikado, ein Kleinkindspielhaus, Schaukeln und ein Platz zum Sitzen laden nun alle ein.

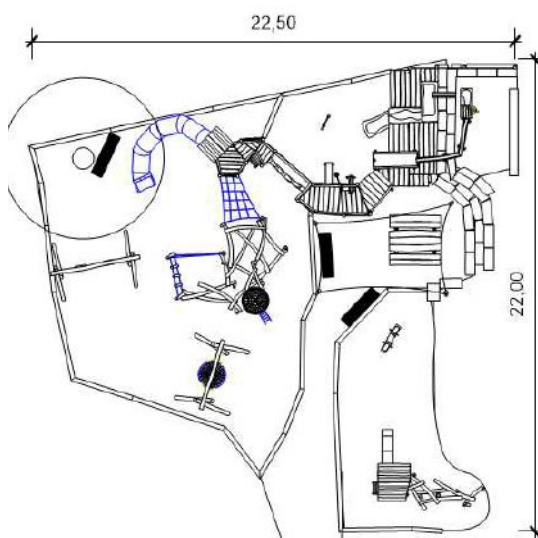
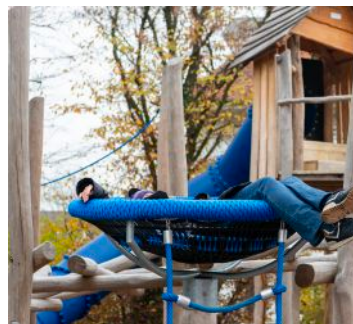





## Blauen

Der Waldspielplatz bildet zugleich auch einen Dorftreffpunkt.  
Ein schöner Platz mit Grillstelle, ideal zum Verweilen für Gruppen und Familien.  
Zuerst wird das Wasserspiel erkundet und die verschiedenen Wasserläufe ausprobiert.  
Danach die Kletteranlage mit Adlerhorst.  
Die einen lieben die lange Röhrenrutsche, die andern die Schaukelanlage.  
Der Höhepunkt ist sicher die rassige Seilbahn.

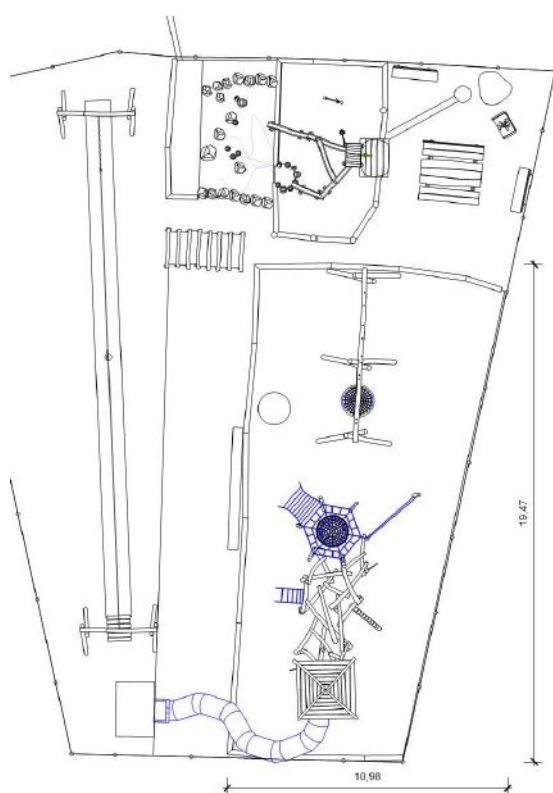





## Aadorf

Bei dieser Spielanlage wurden zwei Türme durch eine Vielzahl an Balanciermöglichkeiten miteinander verbunden. Der Fallschutzbelag besteht hier aus EPDM Granulat.

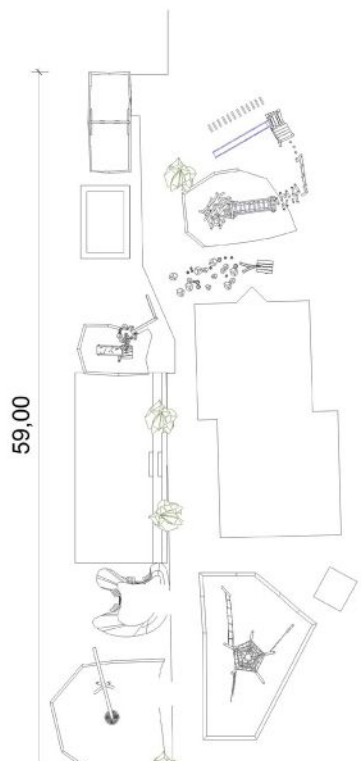

## Eschlikon

Ein Spielplatz am Dorfrand mit Hängebrücke, Röhrenrutschbahn und Kiespiel.

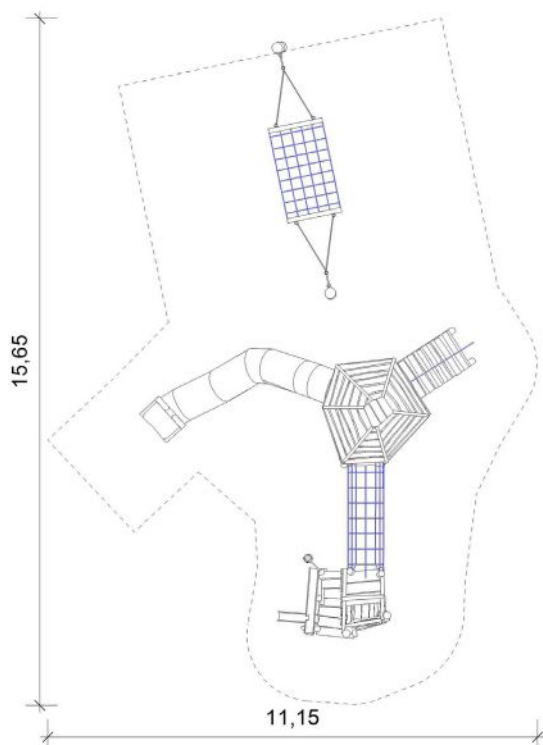





### Donat

Diese grosszügige Spielanlage im Bündner Bergdorf wird von Kindern im ganzen Tal immer wieder besucht.

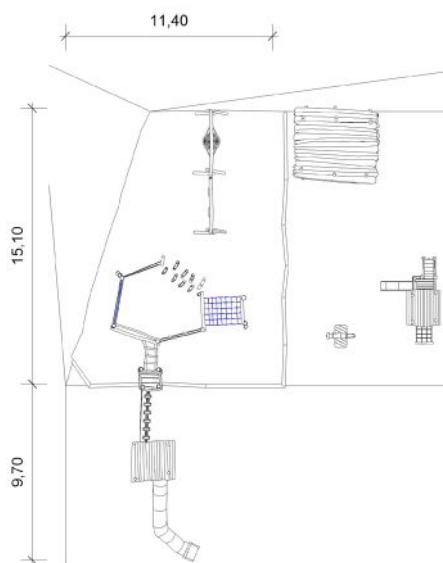

### Kesswil

Eine abwechslungsreiche Spielanlage mit «Farbtupfer».

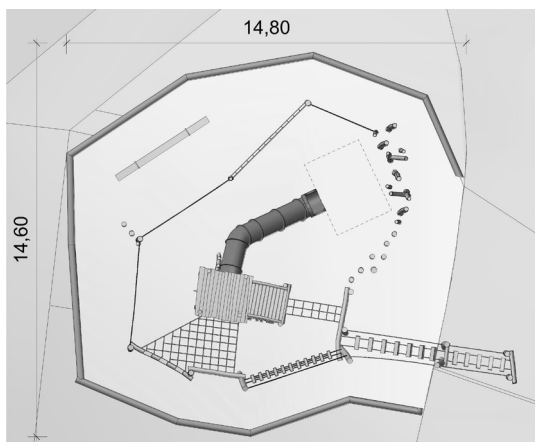





## Schule Lengwil

Ein zweigeschossiger Spielturm, ein kleiner und grosser Adlerhorst mit Netzturm und viele Balanciermöglichkeiten. Für die Schulkinder von Lengwil ist die Pause im Nu vorbei.

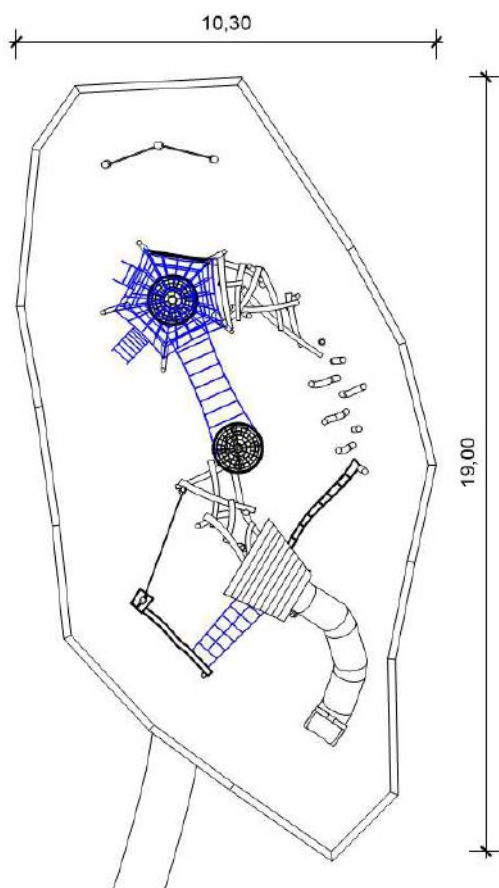





## Oberhelfenschwil

Hier kommen die Kinder mit gutem Gleichgewicht und ausgeprägter Motorik auf ihre Kosten und erkunden die vielseitigen Balancier- und Klettermöglichkeiten.

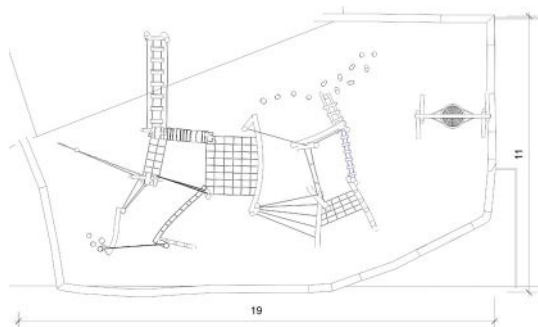

## Luterbach

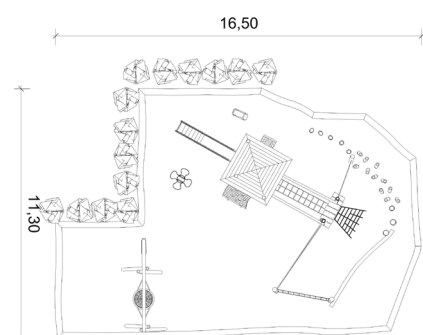





## Neukirch Thur

Wie die Artisten im Zirkus fühlen sich die Kinder auf dieser Anlage.

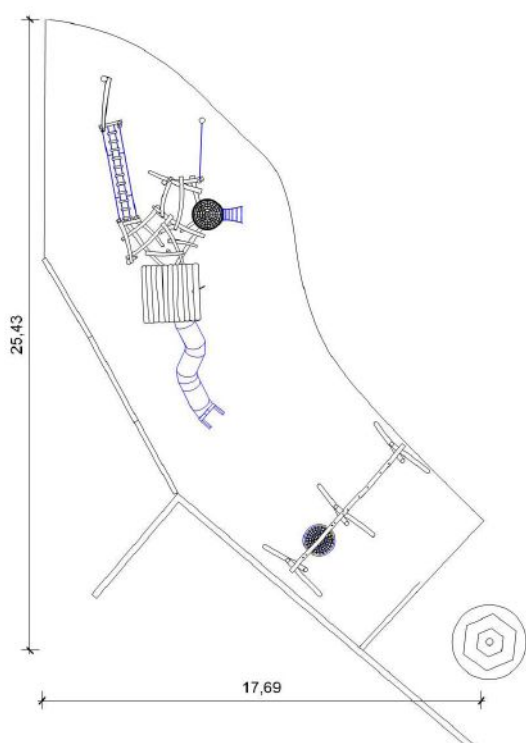
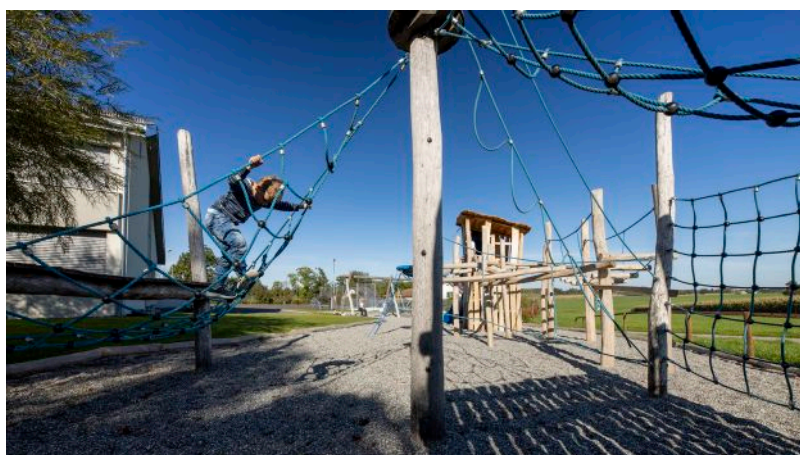





## Sufers

Der Spielplatz liegt in der Nähe des Dorfes an einem Bachlauf. Besonders beliebt ist der Kletterfelsen der Anlage, so wie der zweistöckige Rutschturm mit Pyramiedendach.

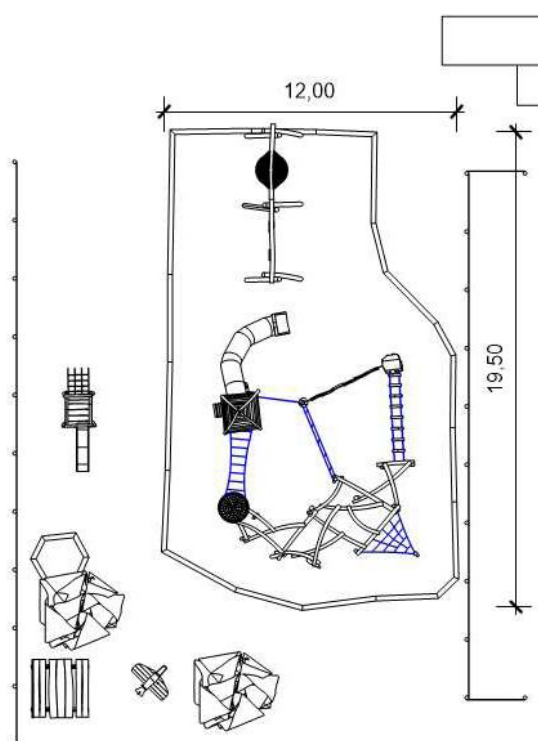





## Schule Hemberg

Die lange Hangrutsche ist ein Merkmal dieser Spielanlage im Toggenburger Dorf. In die bereits vorhandene Arena wurde ein Kleinkindspielhaus und ein Fluggi gebaut.

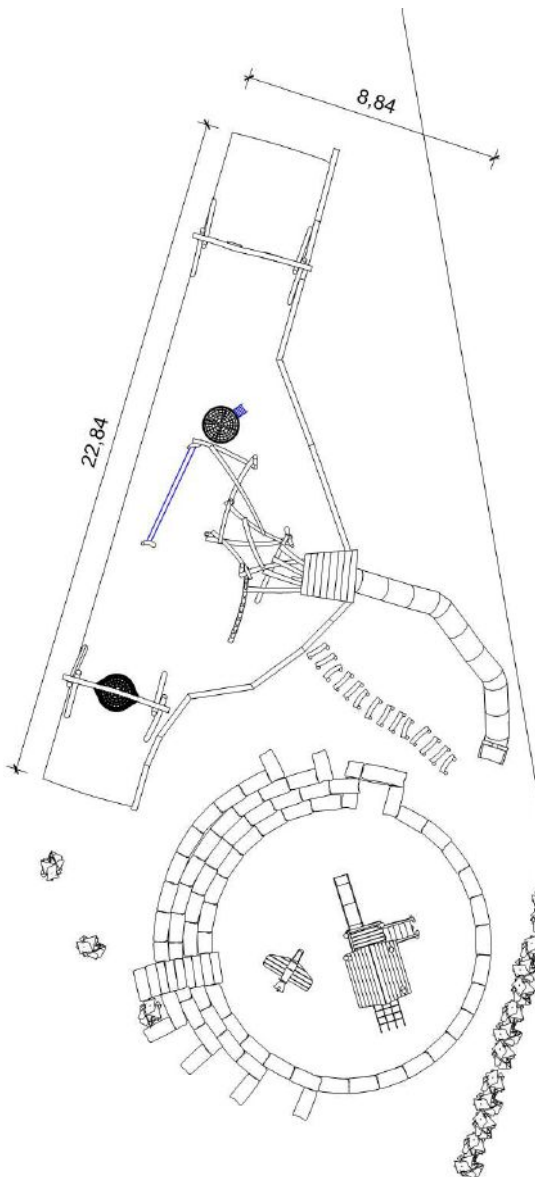
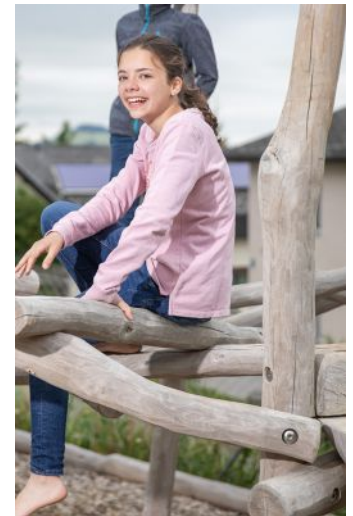





## Schulhaus Kriesern

Der Spielplatz bietet einen gesunden Ausgleich und umfangreiche Bewegungsmöglichkeiten im Rheintal.

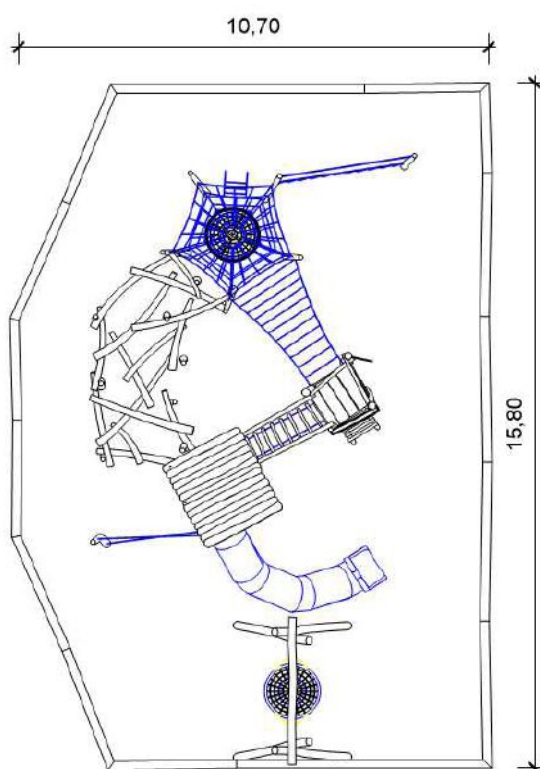





## Schulhaus Häggenschwil

Dieser Erlebnisspielplatz mit der langen Röhrenrutschbahn ist bei den Kindern von Häggenschwil und Umgebung sehr beliebt.

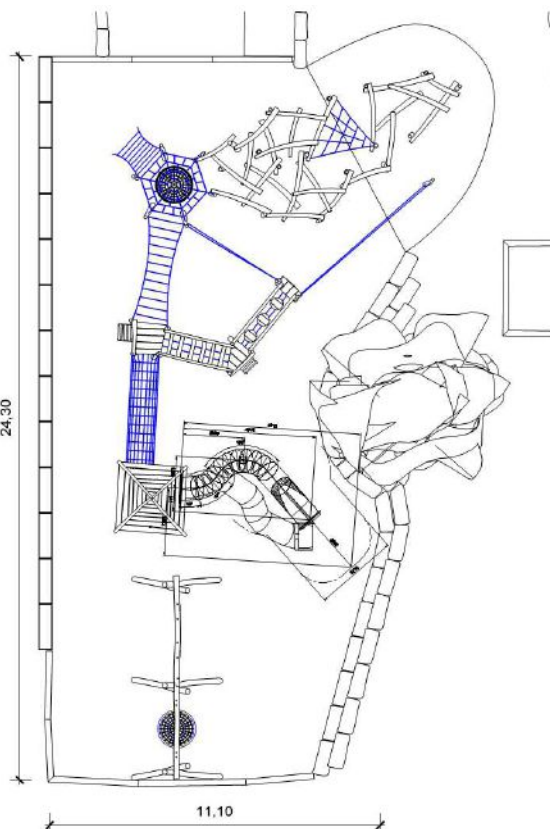



# Spieltürme



Der Höhepunkt auf jedem Spielplatz | hier die spannendsten...

...Möglichkeiten.





## Ischimat Klein

Fr. 7'200.-

Ausstattung:

- Kletterwand
- Mikado
- Leiter
- Rutschbahn
- Podesthöhe 1.50m



## Ischimat Gross

Fr. 7'500.-

Ausstattung:

- Kletterwand
- Mikado
- Leiter
- Rutschbahn
- Podesthöhe 2.00m

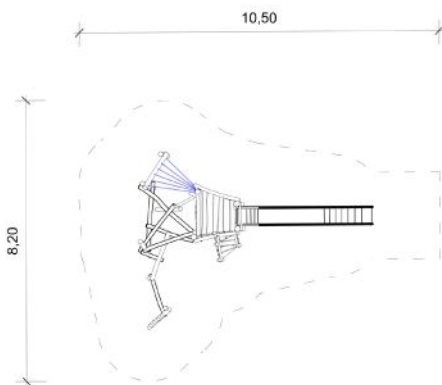

Variante mit EPDM Mulch

## Spielturm Bischoffszell

Fr. 15'500.-

Ausstattung:

- Sitzrampe
- 2 Kletterrampen
- 2 Kletternetze
- Rutschbahn
- Bänkliabteil

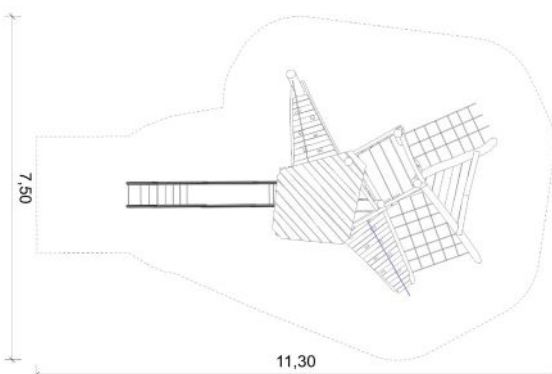





## Wäldi

Das Kreuzgiebelhaus auf einem Baumstrunk ist eine Besonderheit, der Aufstieg ist über eine Leiter möglich. Vom Mikado der Balancieranlage gibt es ein Seilbrüggliübergang zum Baumhaus, die grösseren Kinder lieben die Herausforderung.

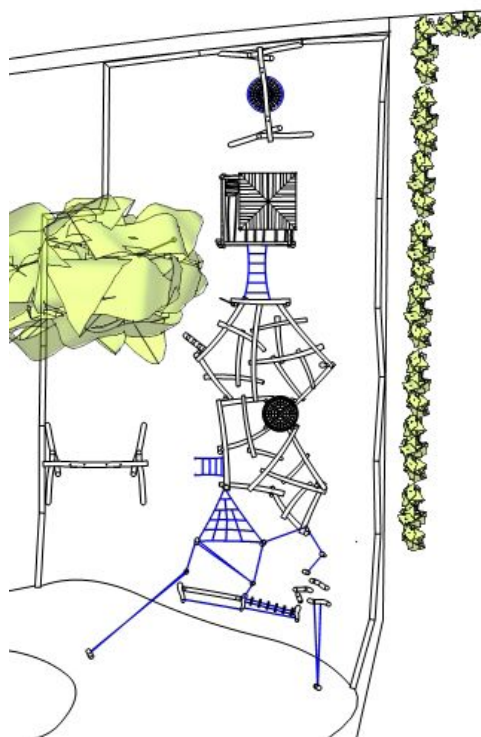
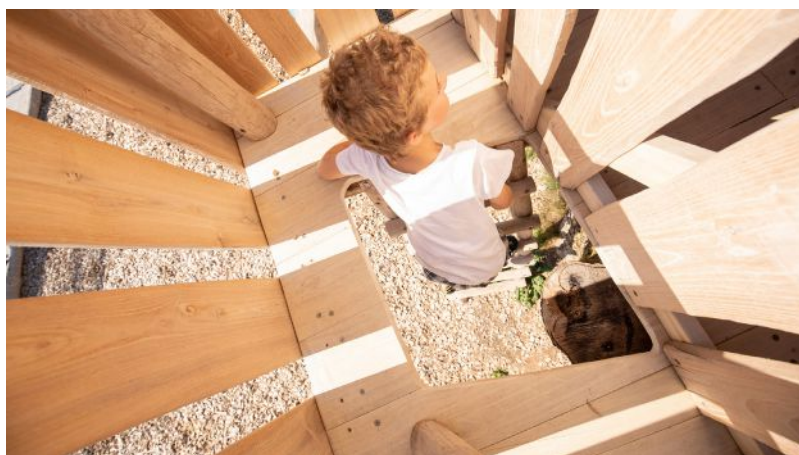
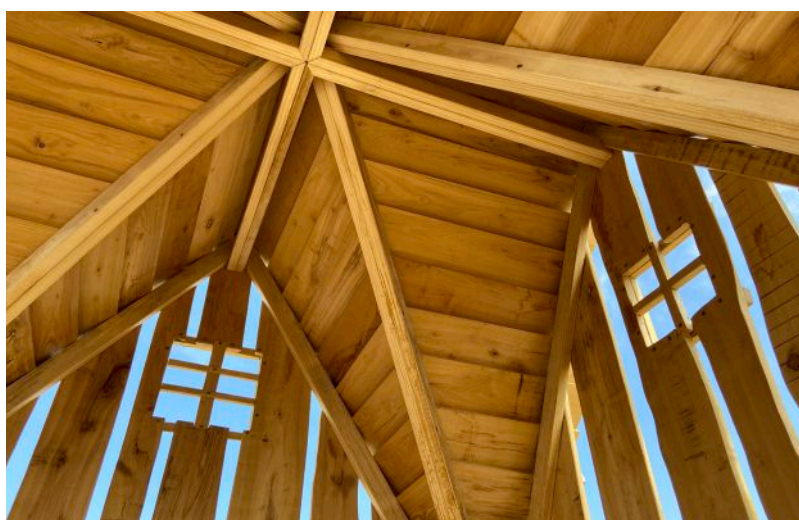





### Schellenberg



### Engelwies

Fr. 6'700.-

Ausstattung:

- Netzaufgang
- Häusschenabteil
- Treppenaufgang

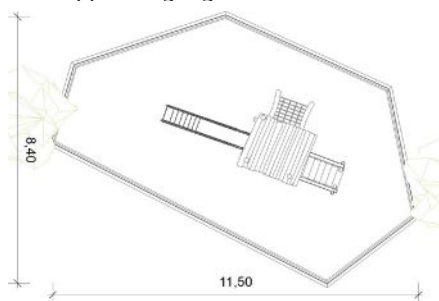

### Landschlacht

Fr. 6'600.-

Ausstattung:

- Tau
- Rutschbahn
- Netzaufstieg
- Kletterwand
- Trittpfosten

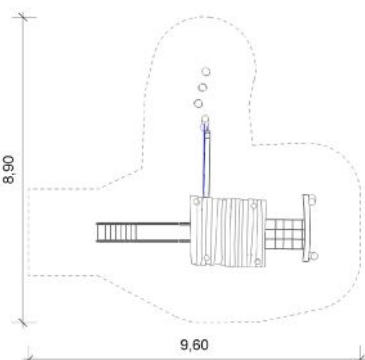





### Grubenstrasse

Fr. 6'500.-

Ausstattung:

- Baumstammtreppe
- Rutschbahn
- Häuschenabteil
- Kletterstange

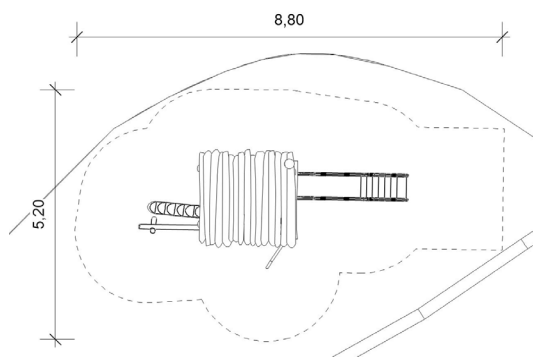

### Freidorf

Fr. 7'200.-

Ausstattung:

- Netzaufstieg
- Kletterrampe
- Netzbrücke auf Pfosten mit Podest
- Seilaufgang

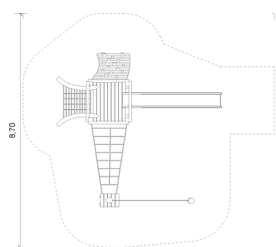

### Spitz

Fr. 7'500.-

Ausstattung:

- Leiter
- Rutschbahn
- Baumstammtreppe
- Netzbrücke auf Pfosten mit Podest
- Hüppfosten

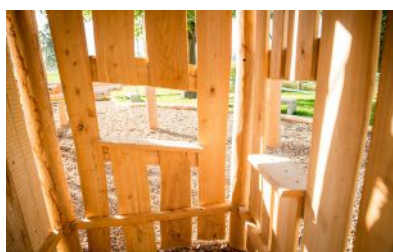
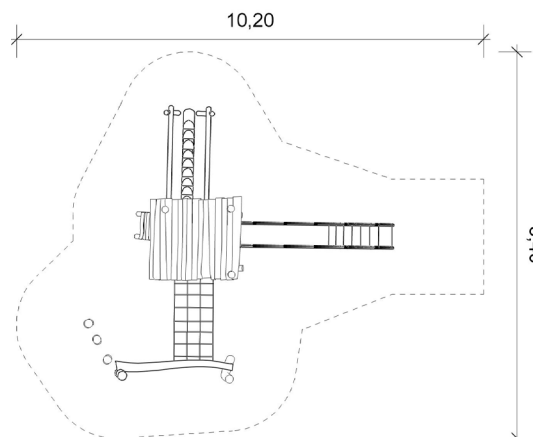





## Romanshorn Hubzelg

Fr. 12'500.-

Ausstattung:

- Baumstammtreppe
- Mikado
- Edelstahlhalbschalenrutschbahn
- Netzaufgang

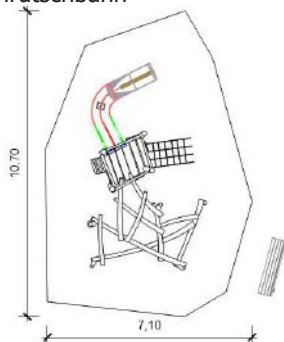

## Märstetten

Fr. 7'800.-

Ausstattung:

- Baumstammtreppe
- Häuschenabteil
- Rutschbahn
- Doppelschaukel
- 4 Balancierelemente

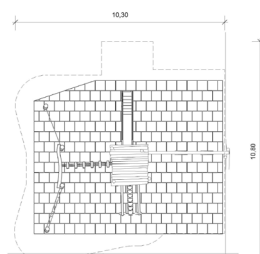

## Felsenschlössli

Fr. 11'500.-

(Brücken- und Balancieranlage nicht im Preis enthalten)

Ausstattung:

Doppelspielturm mit zwei verschiedenen Podesthöhen.

- Röhrenrutschbahn
- Kletterstange
- Kletterwand
- Aufstiegsleiter

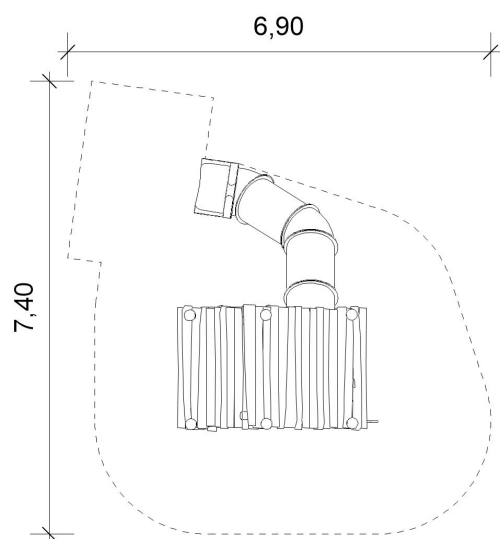



# Klettererlebnisse



Klettergeräte bilden eine willkommenen Herausforderung für Kinder die das Abenteuer suchen, diese fördern die Motorik und bieten einen hohen Lern- & Spielwert...

...für alle.





### Hegi

Höhe ca. 220 cm,  
Grundfläche Ø ca. 250 cm  
(Abbildung ähnlich, ohne Schaukel)  
Fr. 5'700.-



Hegi mit Rutschbahnanbau  
Fr. 7'800.-



Hegi mit Reck-Erweiterung  
Fr. 6'050.-

### Kletterfelsen Herisau



### Steckborn

Von Schülern selbst bemalte Kletterkuben



### Mikado

Variabler Aufbau, Hölzer kreuz und quer  
Preis je nach Grösse

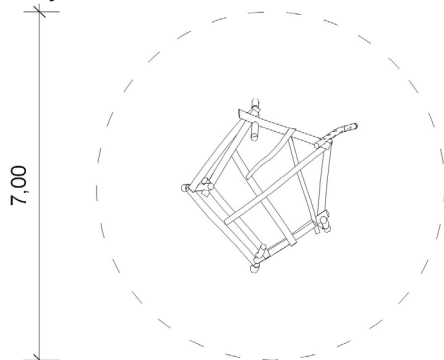



# Balancierpfade



Balancieren schult das Gleichgewicht und das Durchhaltevermögen. Mit einem Balancierpfad und seinen vielfältigen Elementen trainieren Kinder spielerisch diese Fähigkeiten. Ob geradeaus oder im geschlossenen Kreis, in Kombination mit Spieltürmen oder in Stationen unterteilt – um bei Kindern den...

...Ehrgeiz zu wecken.





## Murg

Der sprichwörtliche rote Faden zieht sich hier durch den gesamten Balancierpfad bis hin zur Schaukel und zum Wippbalken.

Murg ist ein Teil des Themenspielplatzes Walensee. Weitere Informationen finden sie im Abschnitt Themenwelten.







## Horgen

Der Pfad kann auch auf Flächen mit Rasen errichtet werden.  
Fr. 4'500.-

Ausstattung:

- Stelzen
- Doppelseil mit schwebenden Hölzern
- Tau
- Balancierbalken

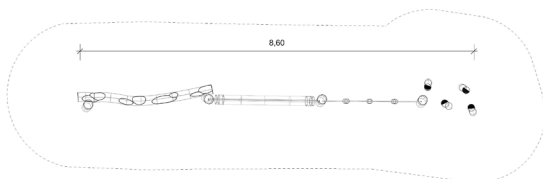

## Abtwil

Der Pfad besteht aus acht verschiedenen Elementen.  
Fr. 7'200.-

Ausstattung:

- Seilharfe
- Klötzchenbrücke
- Doppelseil
- Dreiecksnetz
- Doppelseil mit schwebenden Hölzern
- Tau
- Balancierbalken

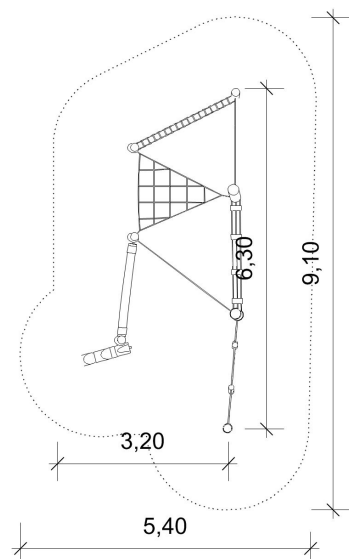





## Momo

Fr. 6'200.-

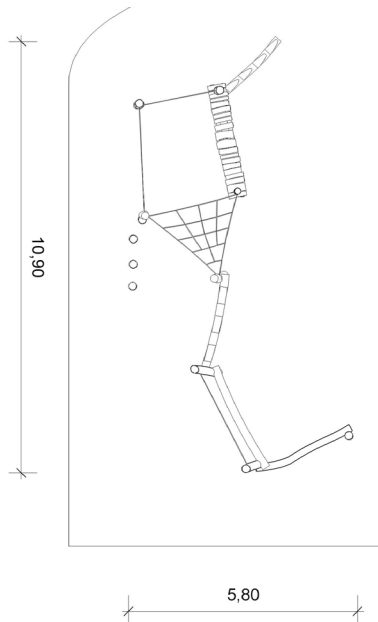

## Diepoldsau

Fr. 8'200.-

Die abwechslungsreichen Kombinationen der Netz-, Robiniensamm- und Seilelemente macht viel Spass beim «Auf und Ab». Eine lustige Herausforderung immer wieder aufs Neue.

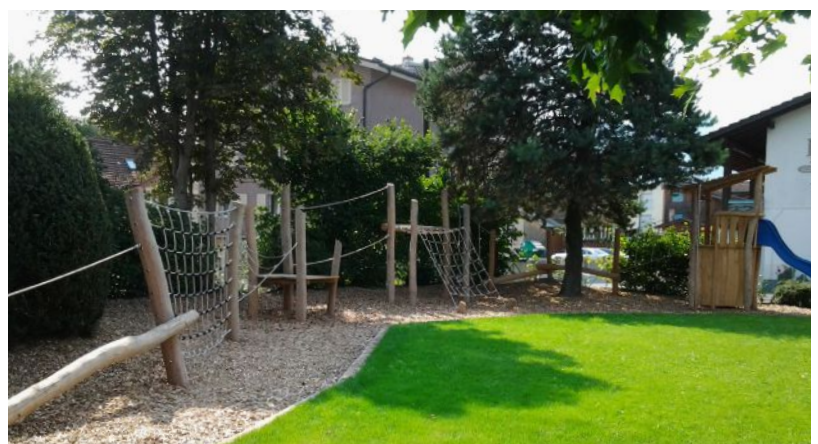





## Unterterzen

Die Anlage besteht aus kurzen Slacklines zwischen «Schiffspollern», einem Drehbalken, ein «Holzstapel» und Balancierbalken. Der Balancierpfad ist Teil des Themenspielplatzes Walensee. Weitere Informationen finden sie im Abschnitt Themenwelten.





## Einzelbalancierelemente

Neben den Balancierpfaden bieten wir für ihre Gesamtanlage oder für einen kleineren Spielplatz auch Einzelgeräte an. Kombinieren sie diese nach Wunsch. Wir beraten Sie gerne ausführlich.



## Tellerbrücke

Länge variabel  
Preis auf Anfrage



## Wackelbrücke

Länge 3,00 m  
Fr. 1'600.-



## Federschlange

Ø 15 cm, Länge 4,00 m  
Fr. 1'800.-



## Federstamm aus Robinie

Ø 15 cm, Länge 4,00 m  
Fr. 1'400.-

## Balanciertau

Ø 16 cm, Länge 3,00 m  
Fr. 1'100.-



## Balancierstangen

entsprechend der Örtlichkeit frei zusammensetzbar

Totallänge der Stangen 12,00 m

Rundholz Fr. 750.-  
Kantholz gerundet Fr. 550.-  
Robinie naturkrumm Fr. 800.-





# Schaukeln



Nach ihren Wünschen entwickeln wir spannende Lösungen, die Kindern...

## Freude bereiten.





## Einerschaukel

aus Robinie  
Länge 245 cm  
Fr. 1'300.-



## Doppelschaukel

aus Robinie, Breite 3,30 m, 2 Sicherheitsschaukel-  
sitze, Aufhängungen aus Edelstahl mit Gleitlager  
Fr. 1'800.-

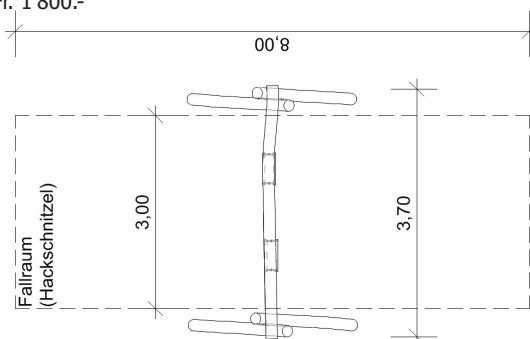

## Doppelschaukel mit Verlängerung

Durch eine seitliche Verlängerung des Schaukelquerbalkens auf eine oder beide Seiten um 1,20 m können zusätzliche Geräte wie ein Trapez oder Strickleitern montiert werden. Es können beliebig viele Schaukelabteile zusammengebaut werden.

### Version mit Schaukelanbau

3 Sicherheitsschaukelsitze  
Fr. 2'100.-



## Heuseil Schaukel

aus Robinie  
Fr. 3'200.-







### Nestschaukel

Bis zu zehn Kinder können hier gemeinsam schaukeln und viel Spass haben. Dafür werden ein besonders stabiles Schaukelgestell und spezielle Aufhängungen aus Edelstahl eingesetzt.

Nest mit verstärktem Kunststofflamellenboden, seilumwickeltem Stahlring und Aufhängungen aus Stahlketten.

Höhe 260 cm  
Preis mit Nest Ø 120 cm  
Fr. 3'200.-

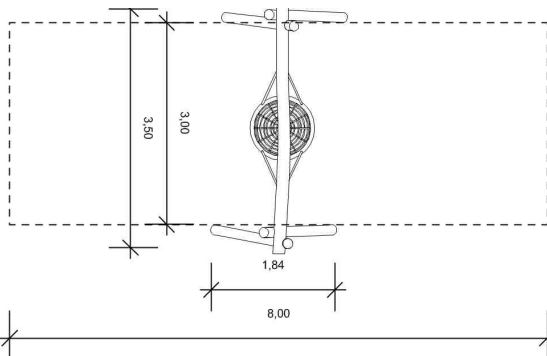

Nestschaukel mit Erweiterung



### Tauschaukel

Tauschaukel längs bis max. 5 Kinder  
Fr. 2'700.-

Tauschaukel quer Duo Fr. 2'200.-

Tauschaukel quer Trio Fr. 2'370.-



### Tampenschaukel

Fr. 7'000.-

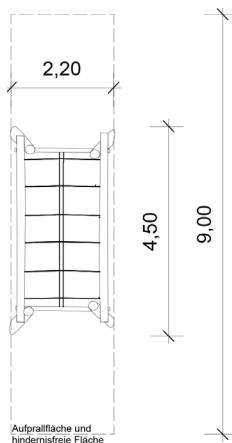





## Einpunkt - Nestschaukel

Der besondere Reiz dieser Schaukel liegt darin, dass sich die Nestschaukel dank einem Spezialkugelgelenk in jede Richtung frei bewegen kann. Höhe Aufhängepunkt 280 cm, Nest Ø 95 cm, Fr. 3'400.-/ mit Nest Ø 120 cm 3'700.-

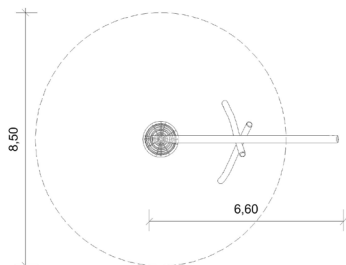

## 6-Eckiges Schaukelgestell

Sechs Sicherheitssitze mit Kontaktbügel



## Schrägpfostenschaukel

Spezielschaukel mit je 4 schrägen Pfosten



## Schaukelpad

geeignet für Personen mit körperlicher Beeinträchtigung



## Schaukelkombinationen

Nestschaukel Ø 120 cm, Tauschaukel und Einzelschaukel  
Fr. 6'200.-







## Schaukelkombinationen

Nestschaukel Ø 120 cm mit Tauschaukel  
Fr. 5'500.-



Doppelschaukel mit Nestschaukel Ø 120 cm,  
aus Robinie  
Fr. 4'500.-



## Schaukel-Rutsch-Kombi

Schaukelkombi Mini, Podest mit Leiterli,  
Podesthöhe 1,50 m, Einzelschaukel, Länge 3,00 m  
Fr. 2'800.-



Schaukelkombi Midi, mit Leiterli, Rutsche 1,50 m,  
Nestschaukel, Podesthöhe 1,50m, Länge 3,00 m  
Fr. 4'400.-



Schaukelkombi Maxi, Rutsche 2,00 m Podesthöhe,  
Nestschaukel, Einzelschaukelweiterung,  
Podesthöhe 2,00 m, Länge 4,00 m  
Fr. 5'500.-







## Hängematten

### Hängematte klein

Matte aus recyclingfähigen angerundeten Kunststoffelementen. Liegefläche 80 x 180 cm mit Holzstützen aus Robinie Ø 20 cm und seitlicher Spezialaufhängung  
Fr. 2'100.-



### Hängematte gross

Liegematte aus PP Seilnetz mit integrierten Stahlritzen Grösse 1.25 x 2.0m mit Maschenweite 11cm  
2 Robinenrundholzpfosten Ø ca. 20cm mit seitlicher Kreuzgelenkspezialaufhängung  
Fr. 2'700.-



## Schaukelzubehör

### Schaukelnest

Ø 120 cm  
Fr. 1800.-

### Gleitlager mit Sitzschaukel

Fr. 35.-

### Kreuzgelenke in Edelstahl

mit M16 Gewindebolzen  
Fr. 90.-



### Sicherheitsschaukelsitz

aus Gummi mit Stahleinlage schwarz  
Fr. 140.-  
inkl. Edelstahlkette 200 cm

### Kleinkindersitz

mit Gummi ummantelt inkl. Edelstahlkette 170 cm  
Fr. 275.-





# Seilbahnen



Was für eine Herausforderung! Seilbahnen versprechen schwereloses Schweben mit rasanter...

## ...Geschwindigkeit.





## Einzeilbahn

Seilbahn mit zwei Böcken  
Standardlänge 20 m Fr. 4'200.-  
Mehrlänge Fr. 40.-/m

Startpodest  
für ebenes Gelände  
Fr. 1050.-

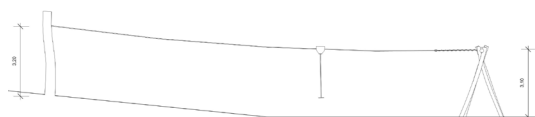

## Doppelseilbahn

Standardlänge 20 m Fr. 5'200.-  
Mehrlänge Fr. 80.-/m

Hier können sich 2 Kinder ein spannendes Wettrennen liefern.

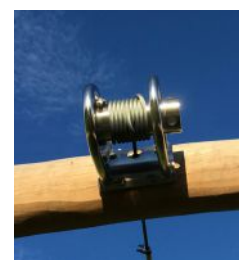

Die Stahlseile sind nachspannbar.

## Kabinenbahn

Mit Hilfe eines Handseils ziehen sich die Kinder zur anderen Seite.





# Baumhäuser

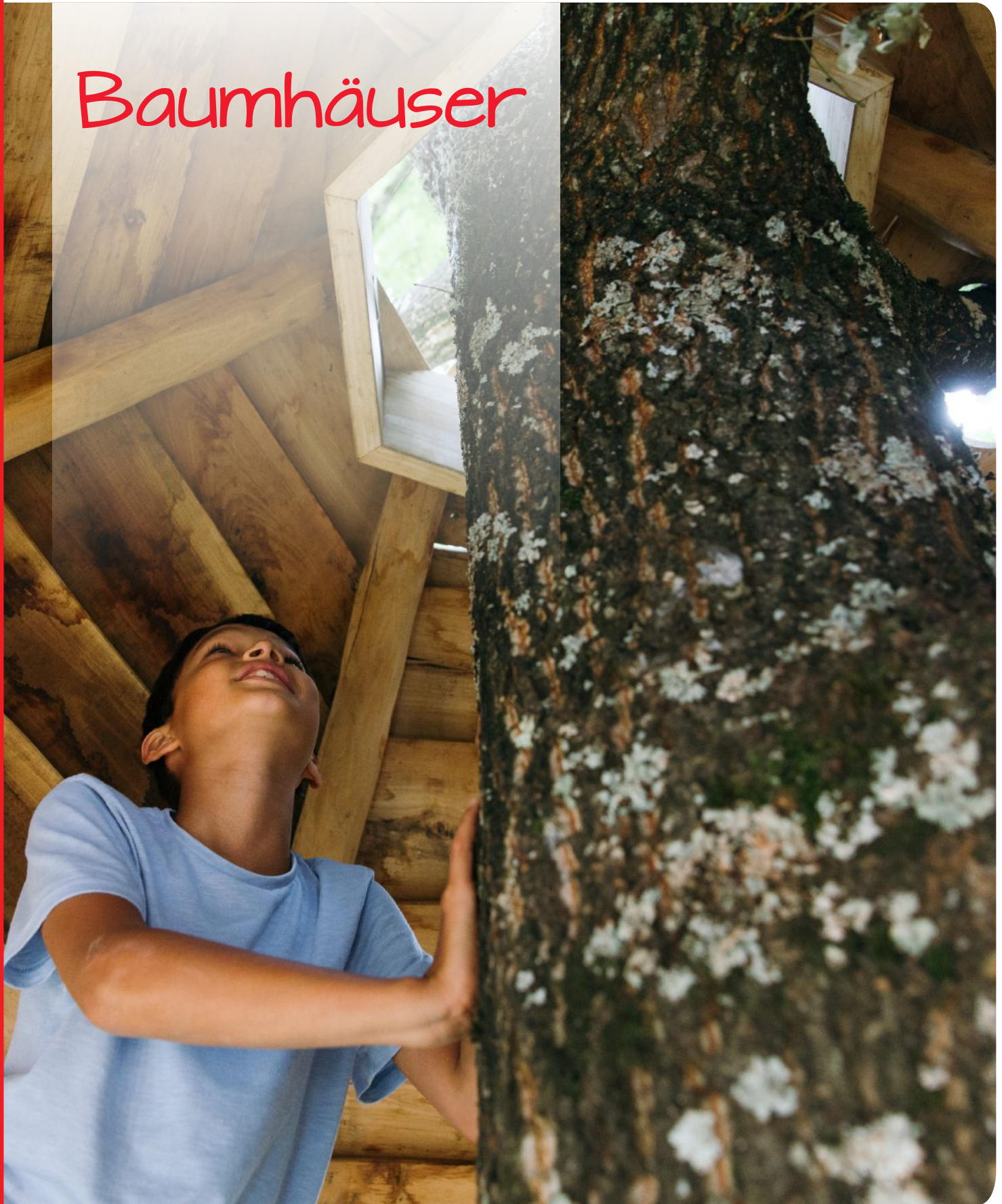

Die Kinder fühlen sich beim Spielen in einer Baumhütte wie in ihrem eigenen Zuhause.

## Hoch hinaus!





## Baumhaus mit Aussicht

Im Rheintal, bei einem Einfamilienhaus, entstand ein kompaktes Baumhaus mit einer kleinen Rutsche und einer Doppelschaukel mit Kleinkindersitz.







## Lupsingen











## Vilters Wangs

Über eine Nestzbrücke oder über die Wendeltreppe gelangt man in das Baumhaus in Vilters Wangs. Als Teil einer grösseren Anlage steht es im Mittelpunkt und das nicht zuletzt aufgrund der langen Röhrenrutsche. Besonders schön ist das 6-Eck Dach, das der Birke genug Platz zum Wachsen lässt, aber das Innere des Baumhauses vor starker Nässe schützt.

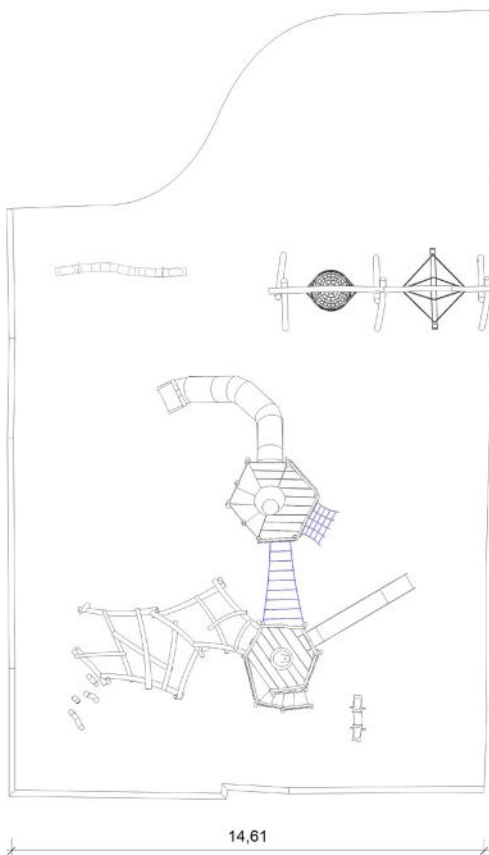

24,21







## Schule Wallenwil

Die grosszügige Spielanlage in Wallenwil beinhaltet ein Baumhaus, einen Turm, ein Mikado und einen Adlerhorst. Der Netztunnel verbindet das Baumhaus mit dem Turm.

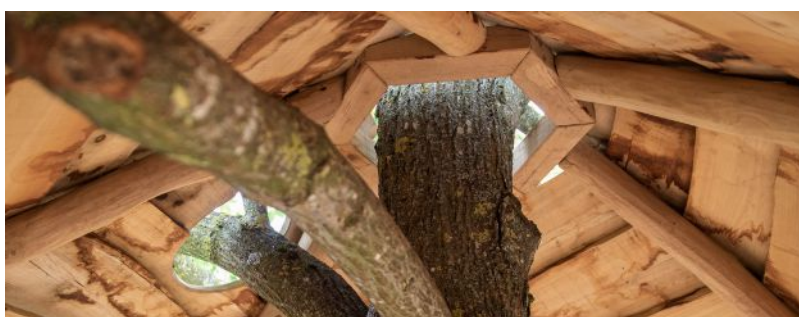





## Baumhaus Reinach

Dieser naturnahe Spielplatz ist eine Besonderheit in der Agglomeration Basel.



## Bischofszell Waldschenke

Zwei Cabriobaumhäuser wurden mit einer Seilbrücke verbunden. Zahlreiche Aufstiegsmöglichkeiten sowie ein Mikado bieten unterschiedliche Herausforderungen und mächtig viel Spass beim Erkunden und sorglosen Klettern.

Bei der Konstruktion achten wir stets darauf, dass die Bäume nicht beschädigt werden und ihnen noch genug Raum zur Entwicklung bleibt.

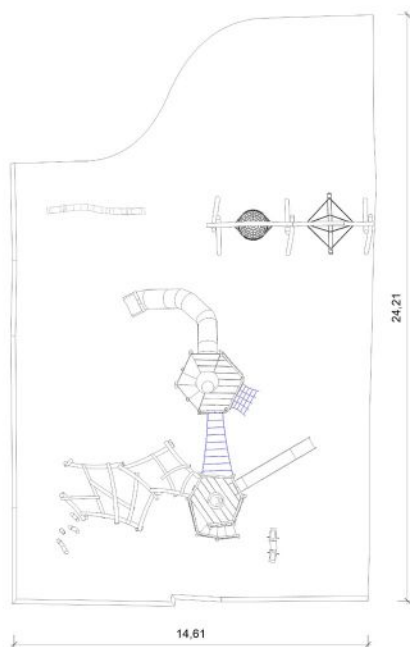





### Arbon Kindergarten Weststrasse

Das Baumhaus kann man über eine Wendeltreppe erreichen oder über den Netztunnel. Die Röhrenrutsche sorgt für zusätzlichen Spass.

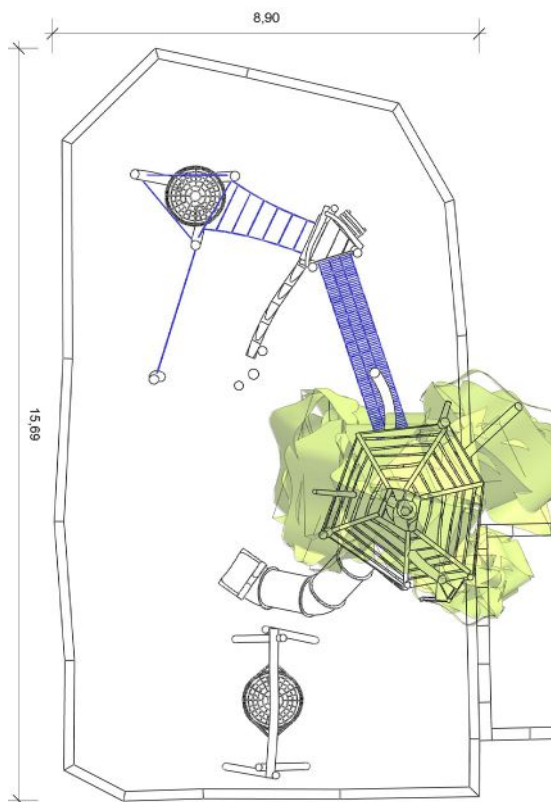

### Flawil Schulstrasse

Über eine Taubrücke und einer Klötzchenbrücke wurden hier zwei Baumhäuser über ein Podest verbunden. Die Anlage bietet eine Vielzahl von Aufstiegsmöglichkeiten. Über eine Rutschstange kann man das Baumhaus schnell verlassen.

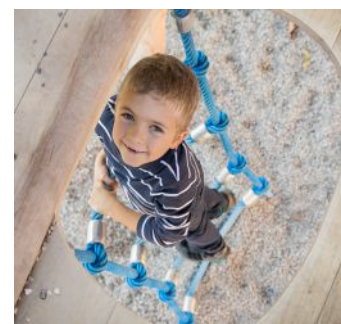
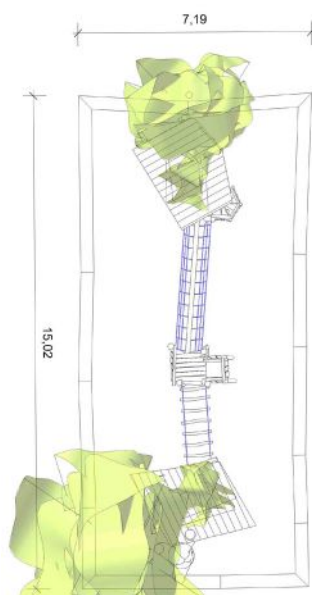



# Spielhäuser



Spielhäuser wecken die Phantasie und regen den Erfindergeist an. So viel Kreativität steckt in unseren Entwürfen ...

## für Klein & Gross.





## Arosa - «Honigtopf»

Ein kleines Spielhaus, das einem Bienenstock nachempfunden wurde. Es bietet eine Vielzahl an Möglichkeiten ins Innere zu gelangen, hat eine sechseckigen Grundform und die tiefe Podesthöhe ermöglicht es, das Häuschen auf die Wiese zu stellen.

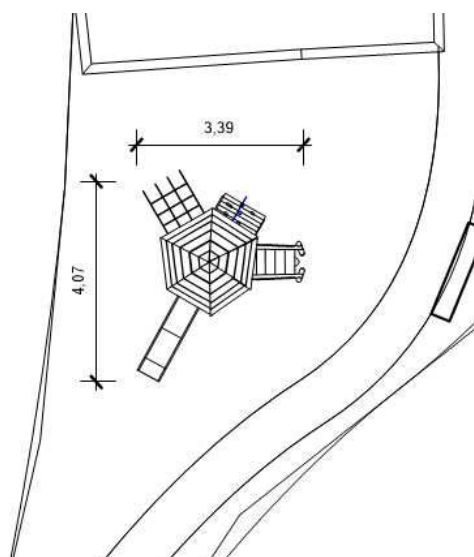
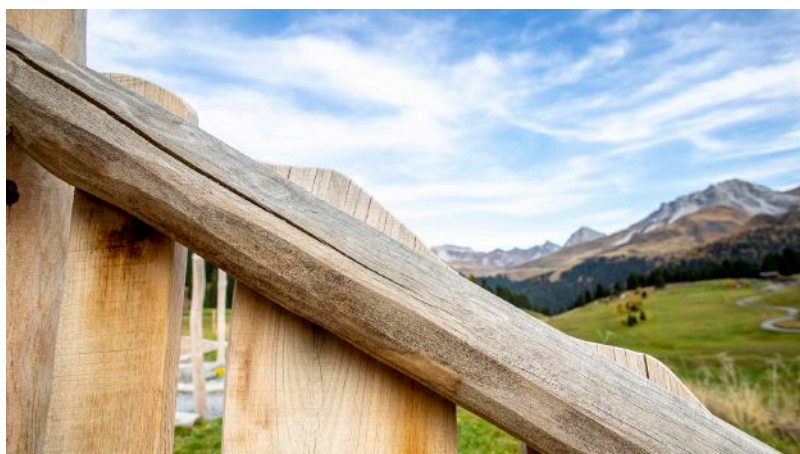





## Spielhaus Tägerwilen Calimero

Besonders inspirierend ist das Kreuzgiebeldach. Der kleine Balancierpfad mit nur geringen Höhen eignet sich gut für KiTa Kinder.. Über die Rampe kann man schnell ins Innere gelangen.







## Spielhaus Schlossberg

Das Spielhaus mit Satteldach besteht aus Robinienholz. Der Zugang über die Laufbretter mit Halteseil eignet sich besonders gut für Kleinkinder. Die Podesthöhe beträgt 90 cm und somit kann das Spielhaus mit Rutschbahn auch auf der Wiese stehen. Der Eingang in das Spielhaus ist auch über eine Treppe erreichbar und im Inneren gibt es ein Bänkli zum Sitzen.







## Spielhaus Kita Schlumpfäland

Verstecken, Kriechen und Entdecken sind die Themen dieses Spielhäuschens.



## Spielhaus Tübach

Ein kleines Spielhäuschen wurde mit einer Röhrenrutsche kombiniert.







### Amriswil Quartiersspielplatz

Ein kleines Spielhäuschen mit Rutsche, Leiter und Kletterwand wurde hier mit einer Nestschaukel kombiniert.



### Flawil Schwalbennest

2 Klettertürme vor Hausfassade mit vielseitigem Aufgang, Klotzbretterdach und langer PE Röhrenrutschbahn.  
Podesthöhe 3,70 m  
Höhe ca. 8 m

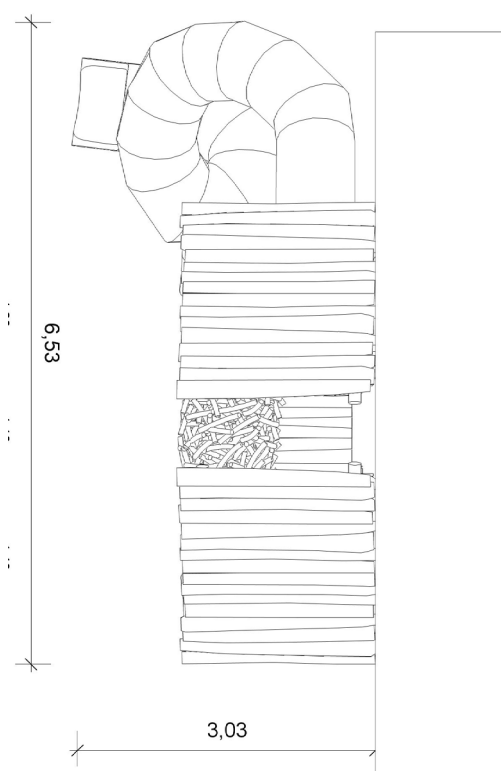





## Spielhaus Vilters Wangs

Bei diesem Spielhäuschen kann man durch das Dach ins Innere gelangen. Eine leicht zugängliche Treppe ermöglicht auch den Aller kleinsten den Zugang zum Inneren. Bei einer Podesthöhe von unter einem Meter kann das Häuschen auch auf der Wiese stehen.







## Spielhaus Botsberg

Spielhaus mit Giebeldach aus Klotzbrettern, einer Röhrenrutschbahn, seitlichem Anbau mit Pultdach, diverse Aufgänge mit Baumstammtreppe, Leiter und Netzaufgang.

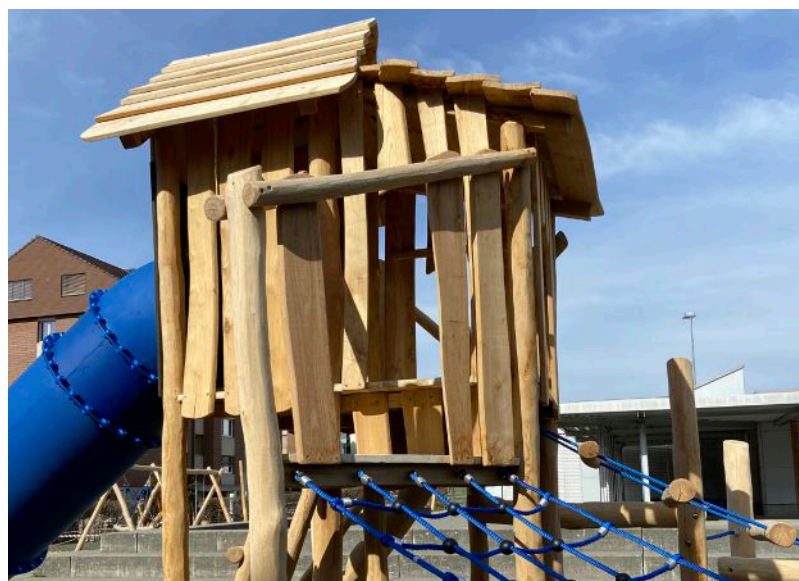

## Kleinkinderspielhaus Jael

Fr. 6'200.-

Ausstattung:

- Podesthöhe 90 cm mit innenlieg. Aufgang und Pultdach
- Netzaufgang
- Schaukelanbau mit Nest
- Rutschbahn







## Kleinkinderspielhaus Dina

Fr. 5'800.-

Ausstattung:

- Spielhaus mit Podesthöhe 90 cm und Satteldach
- Balkonbau mit Treppe und Rutschbahn
- Netzaufgang







### Bauernhäuschen Chiara

Breite 140 cm / Länge 160cm / Höhe 220 cm  
Fr. 3'200.-

Ausstattung:

- Spielhaus ebenerdig mit Satteldach
- Tisch und Bank



### Spielhaus Zensi

ebenerdig mit Terrassenanbau  
verschiedene Ebenen im Inneren  
Röhrenrutsche  
Fr. 14'900.-





# Wasser- & Matschanlagen

Sandkästen  
Zubehör  
Matschanlagen



Es gibt wohl kaum Kinder, die nicht gerne matschen und planschen. Wir ermöglichen es ihnen, dieser Faszination nachzugehen mit ...

## Sand, Wasser & Kies.





## Sandkästen

### Sandkasten Robi

aus Robinienholz  
Ø Sandkasten ca. 250 cm,  
Ø Stämme 20-22 cm  
Fr. 1'400.-



### Sandkasten Robi 6-Eck

aus Robinienholz  
Ø Sandkasten ca. 250 cm,  
Ø Stämme 20-22 cm  
Fr. 1'400.-



### Sandkasten Classic

aus 40 mm starken Lärchenbrettern mit umlaufender Sitzfläche.

Länge 200 cm  
Breite 200 cm  
Höhe 34 cm  
Fr. 550.-



### Sandkasten aus Eichen-schwellen

Länge 250 cm  
Breite 250 cm  
Höhe 35 cm  
Fr. 1'300.-



Alle Sandkästen sind in beliebiger Form und Größe erhältlich.





## Zubehör

### Abdecknetz

Polyester-Netz aus feinmaschigem, UV-beständigem Gittergewebe und mit im Saum eingelegter Kette. Optional mit integrierter Stange zum Abrollen oder mit Ösen und Gummischlaufen.  
Rechteckig oder quadratisch bis 8 m<sup>2</sup>,  
Fr. 55.-/m<sup>2</sup>  
Rechteckig oder quadratisch über 8 m<sup>2</sup>,  
Fr. 40.-/m<sup>2</sup>



### Sandbagger

mit Bodenplatte  
Fr. 1'360.-



### Sand- & Kieswippe

Fr. 290.-



### Sandkran mit Tisch

Fr. 850.-







## Wasser - Ziehwehr

Ziehwehr aus Edelstahl mit Nylonschleuse  
mit Doppel Hebegriff  
Grösse 60 x 7 x 18cm

Fr. 990.-



## Wasser - Klappwehr

Aus Edelstahl mit Griff  
Breite 50cm  
Höhe 22cm  
mit Schlaudern zum Einbetonieren  
Fr. 990.-



## Drehrad Wasserpumpe

Leicht laufende, robuste Wasserpumpe  
Ausführung in Edelstahl mit wartungsfreiem Drehlager

Fr. 3'800.-

Option: automatische Spülung für Trinkwasserqualität  
Fr. 1'150.-



## Standard Saug- und Druckpumpe

Zum Pumpen aus Behältern oder Brunnen  
Grauguss, grün lackiert  
Fr. 950.-



## Automatik-Schwengelpumpe

für den Anschluss an das Leitungsnetz. Aus Grauguss,  
grün lackiert  
Fr. 2'500.-





## Matschanlagen

### Romanshorn Schlossberg

Wassermatschanlage auf zwei Ebenen  
Betonierter Wasserlauf mit Steinen  
Hackschnitzelkran  
Drehradwasserpumpe  
Staubecken

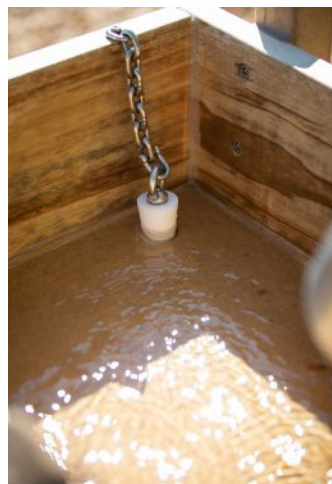



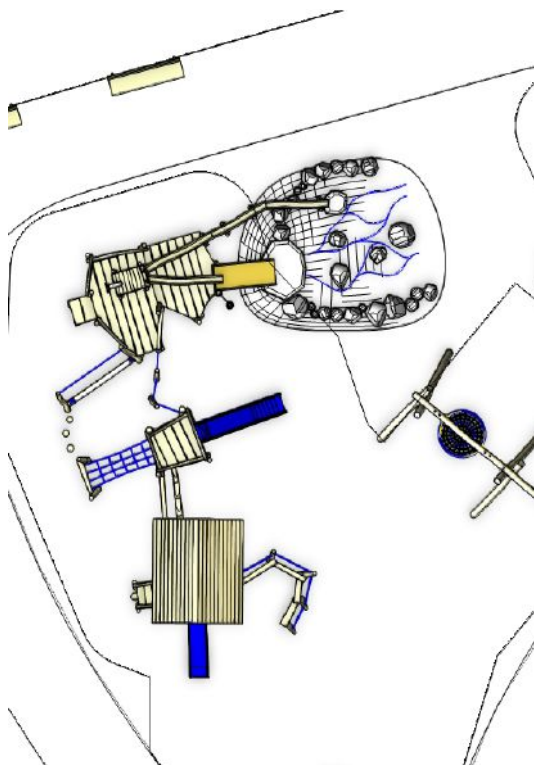





## Matschanlagen

### Reinach Surbaum

Wassermatschanlage auf drei Ebenen  
Grosszügige Matschstrecke im Sandbereich  
Sandbagger  
Drehradwasserpumpe



### Obermumpf

Wasseranlage mit natürlichem Wasserlauf und  
Findlingen



### Sörenberg

Flossfahren auf einem künstlich angelegten See  
auf der Bergstation







## Wasser-Matschanlage Kreckel

Ein Paradies für Kinder zum matschen.  
Ein Kind dreht an der Drehradwasserpumpe und  
Wasser sprudelt durch die Wasserrinnen.  
Unten öffnen Kinder das Stauwehr und fluten  
den Bach, der sich in den Sandkastenbereich  
ergießt. Dort wimmelt es von Kindern die Sand-  
burgen bauen.

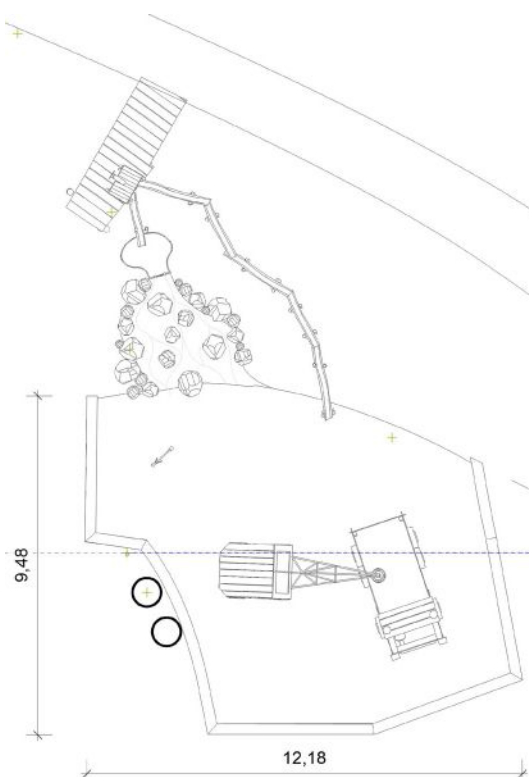





## Amriswil Badi

Umfangreiche Wasserspiellandschaft mit:

- Drehradpumpe
- Matschtisch
- Rundholzwasserkanälen,
- Wasserfall mit Rundholz
- Wasserrad
- Bachlauf zwischen Steinen
- grosser Sandkasten
- Sandbagger

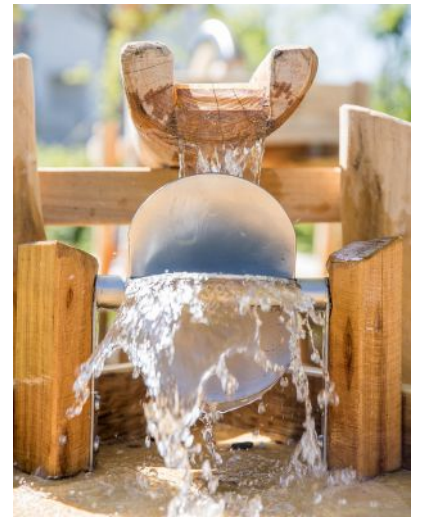





## Kiesspiel Häggenschwil

Kiesspiel, das Freude bereitet. Kieskräne mit Kübeln, Kiesrad, Kiestrichter und mehrstufiger Kiesrutsche.

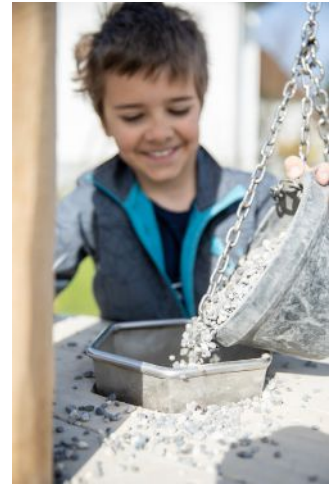



# Trampoline



Unsere Bodentrampoline bieten eine wesentlich gefahrlosere Alternative zu den klassischen Gartentrampolinen. Richtig kombiniert, machen sie noch mehr Spass...

## für Klein & Gross.





## Kids Tramp «Playground»

Sprungfläche: 1,07 m x 1,07 m  
 Aussenmass: 1,50 m x 1,50 m  
 Sicherheitsbereich: 4,50 m x 4,50 m  
 1er Kidstramp Fr. 3'200.-  
 2er Kombination Kidstramp Fr. 6'000.-  
 3er Kombination Kidstramp Fr. 8'500.-  
 4er Kombination Kidstramp Fr. 11'000.-

Option: Vandalismussichere Sprungtuchverstärkung  
 Fr. 400,-



## Kids Tramp «Playground XL»

Sprungfläche: 1,56 m x 1,56 m  
 Aussenmass: 2,00 m x 2,00 m  
 Sicherheitsbereich: 6,00 m x 6,00 m  
 Fr. 4'200.-

Option: Vandalismussichere Sprungtuchverstärkung



## Kids Tramp «Track»

Sprungmatten Breite 82cm  
 Erhältlich in folgenden Längen:  
 4,00m  
 6,00m  
 8,00m  
 10,00m



## 4er Kids Tramp «Playground»

Springkombination  
 Sprungfläche vier mal 1,07 m x 1,07 m  
 Aussenmass: 3,00 m x 3,00 m  
 Sicherheitsbereich: 6,00 m x 6,00 m



## Hackbretttrampolin

3er Kombination  
 Kidstramp mit EPDM Granulat fugenlosem  
 Fallschutzbelag





# Rutschbahnen

Kunststoffrutschbahnen

Röhrenrutschbahnen

Edelstahlrutschbahnen



Beliebig mit anderen Geräten kombinierbar, sind Rutschbahnen von einem Spielplatz nicht wegzudenken. Wir bieten Ihnen verschiedenen Formen und Varianten an.

## Für Jung & Alt.





## Kunststoffrutschbahnen

### GFK Rutschbahn gerade

Montage an Böschung oder Kletterturm

Rutschlänge	Podesthöhe	Preis
210 cm	90 cm	Fr. 530.-
250 cm	120 cm	Fr. 750.-
300 cm	150 cm	Fr. 890.-
400 cm	200 cm	Fr. 1'330.-
500 cm	240 cm	Fr. 1'430.-



### GFK Wellenrutsche

Montage an Böschung oder Kletterturm

Rutschlänge	Podesthöhe	Preis
350 cm 1 Welle	150 cm	Fr. 1'000.-
370 cm 1 Welle	170 cm	Fr. 1'165.-
450 cm 2 Wellen	230 cm	Fr. 1'380.-
560 cm 3 Wellen	260 cm	Fr. 1'590.-







## Röhrenrutschbahnen

### PE Röhrenrutschen

Die Elemente bestehen aus hochwertigem und robustem Polyethylen. Sie sind auch mit bruchsicherem Polycarbonatfenstern erhältlich.

Diese Röhrenrutsche überwindet 8 Höhenmeter und nutzt die natürliche Topografie aus. Der natürliche Bewuchs der Umgebung sowie die Treppenanlage wurden in die Planung einbezogen.

Bei grossen Höhenunterschieden bieten sich Röhrenrutschbahnen an. Durch Kombinieren der einzelnen Rutschbahnteile können beliebig viele Kurven eingebaut werden.

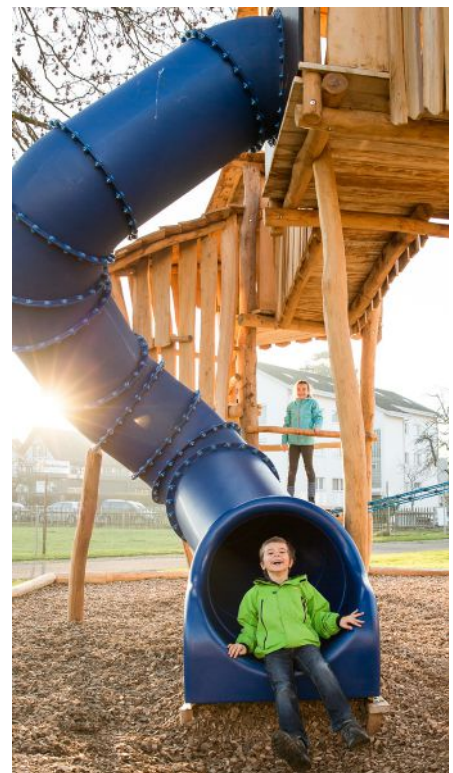
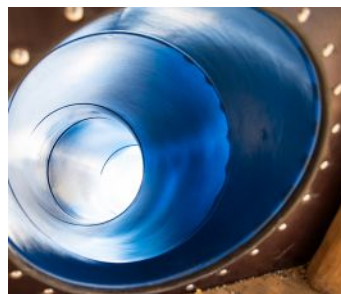

Podesthöhe	Preis
150 cm	Fr. 3'400.-
200 cm	Fr. 4'300.-
250 cm	Fr. 5'200.-
300 cm	Fr. 6'100.-

Preise für längere Rutschbahnen auf Anfrage.







### Edelstahlrutschbahnen

Podesthöhe	Preis
60 cm	Fr. 1'090.-
100 cm	Fr. 1'760.-
125 - 150 cm	Fr. 1'850.-
175 - 200 cm	Fr. 2'070.-
225 - 250 cm	Fr. 2'440.-



Freifallrutsche



Um der Erwärmung vorzubeugen sollte die Edelstahlrutsche nicht gegen Süden aufgestellt oder beschattet werden.



Breitrutsche  
Breite 100 cm

Podesthöhe	Preis
90-100 cm	Fr. 2'400.-
125-150 cm	Fr. 2'800.-
175 - 200 cm	Fr. 3'100.-
200 - 225 cm	Fr. 3'400.-



Rutsche mit Leiter

Podesthöhe	Preis
100 cm	Fr. 2'200.-
150 cm	Fr. 2'410.-
200 cm	Fr. 2'670.-





# Sitzen & Begegnen

Bänke  
Sitzgruppen  
Begegnungspunkte  
Begrenzungen



Spielplätze sind auch Erholungsräume und Begegnungszonen für Jung und Alt. Wir schaffen Plätze, auf denen auch das Ausruhen, Zusammensitzen, Austauschen und das gemeinsame Essen nicht zu kurz kommt...

## für Generationen.





## Bänke

### Bank Kreckel

Massivholzbank Robinie, Länge 200 cm  
(ohne Lehne) Fr. 600.-

aus Robinie, Länge 200 cm,  
(mit Lehne) Fr. 950.-



### Bank Forest

Massivholzbank aus Lärchehalbstamm,  
Länge 200 cm  
(ohne Lehne) Fr. 550.-

Massivholzbank Lärche, Länge 200 cm,  
(mit Lehne) Fr. 850.-



### Bank Pur

aus Lärchenvierkanthölzern, Länge 200 cm  
Fr. 350.-  
(mit Lehne Fr. 480.-)







## Bank Habsburg

aus Robinie,  
Sitzfläche Lärche,  
Fr. 600.-  
(ohne Lehne Fr. 450.-)



## Bank Seehorn

Robinienrundholz,  
Länge 300 cm,  
Fr. 520.-



## Baum-Rundbank

Sitzfläche aus Accoya Holz  
Unterbau aus Metall



## Baumbank Lengwil

aus Robinienholz  
Sitzflächen und Lehnen aus Klotzbrettern  
Füsse aus Robinienstämmen







## Stehbank

aus Robinienholz  
Länge 300 cm,  
Fr. 550.-



## Liegestuhl Marsi

Liegefläche Accoya Holz  
Unterbau Metall drehbar



## Liegestuhl Kreckel

Liegefläche Accoya Holz  
Unterbau Robinie







## Sitzgruppen

### Tisch-Bank Kombination Annagarten

Tisch-Bankkombinationen mit tieferer  
Tischplatte für Kinder



### Tisch-Bank Kombination Rebgarten

aus Lärchenholz



### Picknicktisch

Eisenunterkonstruktion verzinkt  
Douglasie Bolen  
Länge 240 cm

Fr. 1'290.-

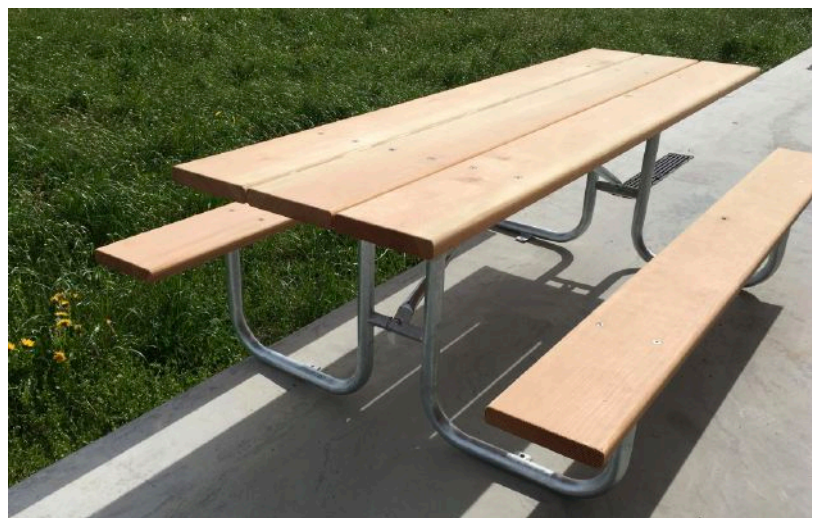

### Picknick mit Lehne

Eisenunterkonstruktion verzinkt  
Douglasie Bolen  
Länge 200 cm

Fr. 1'890.-

### Picknick - Kids

Sitzhöhe 35 cm, Tischhöhe 60 cm  
Länge 160 cm, Breite 130 cm



Picknick - Kids





## St. Peterzell

Tisch-Bank Kombination  
rustikal aus Robinieholz  
fix montiert oder mobil  
Länge 240 cm



## Tisch Chiara

aus Lärche, Länge 240 cm, Fr. 1'200.-  
gut kombinierbar mit Bank Pur



## Aussenschulzimmer

Sitzbank aus Halbrundholz Robinie mit Pfosten aus  
Edelstahl  
Länge 200-500 cm  
Preisbeispiel:

Fr. 3'300.-







## Tisch-Bank-Kombination mit Z-Bank

aus Lärchenhalbstämmen

Fr. 3'500.-



## Tisch-Bank Kombination Surbaum

aus Lärchenhalbstämmen



## Netzbank

Robinienrundholz mit  
PP Netz mit Stahlitzen  
in blau, rot oder grün







## Begegnungsplätze

### Liegenetz

Diverse Grössen und Formen  
mit PP Seilen mit Stahlitzen  
in blau, rot, oder grün.



### Unterstand Wahlen

Dach extensiv begrünt  
Preis auf Anfrage



### Lümmelbank Steckborn

Grosse Plattform zum „chillen“  
aus Accoya Holz mit  
Lehnenkistli.



### Unterstand Seehorn

aus Robinienholz oder Lärchenholz  
Grösse und Umfang je nach Wunsch







## Marsupilami Hütte

Ein Spielhaus das nach dem Vorbild der berühmten Comic Serie entworfen wurde.



## Schattensegel

Alle Sitzgruppen sind auf Wunsch mit Sonnenschutz auf Mass erhältlich.

Hochwertige Schattensegel aus feinmaschigem PVC beschichteten Gittergewebe Ferrari Soltis 96. Das Material ist luft- & wasserdurchlässig, lichtecht und UV beständig und trotzdem leicht ca. 400g/qm. Die Eckausbildung mit 4 Stk. Alu Klemmplatten mit umlaufendem Randseil.







## Schattenbogen

Aus Robinienholz «geflochten»







## Begrenzungen

### Lattenzaun

aus Robinie  
mit horizontaler oder vertikaler Montage der  
Schwartenbretter oder mit Rundholz



### Staketenzaun



### Rundlattenzaun Robinie



### Zaun Appenzell







### Palisadenwand

Robinienstämme vertikal  
Höhe variabel bis 300 cm



### Ballschutzwand

Robinie mit Schwartenbrettern vertikal  
Höhe variabel bis 300 cm



### Spielplatzzaun geschlossen

Robinie mit Schwartenbrettern vertikal  
Höhe 80 - 100 cm,  
als Sichtschutzwand auch höher





# Einzelgeräte

Federgeräte  
Drehkletterbäume  
Seilpyramiden  
Tischtennistisch  
Slackline  
Grillstelle  
Trinkbrunnen  
Spielplatztafeln



Wir bauen gerne auch Einzelgeräte für Ihren Spielplatz. Sie können sie selbst abholen oder durch uns ...

...liefern lassen.





## Wippen

### 2er - Wippe

Länge 400 cm, zwei Haltegriffe  
Fr. 1'310.-



### 4er - Wippe

Länge 500 cm, vier Haltegriffe  
Fr. 1'490.-



## Federplatten

Besonders geeignet sind Federplatten zum Trainieren des Gleichgewichts.

### Federplatte klein

Ø 60 cm  
Fr. 745.-



Federplatte rund klein



### Federplatte gross

Ø 120 cm, Höhe 47 cm  
Fr. 1'900.-







## Federtiere

### Schnitzfiguren aus Robinienholz

Hier ist eine Auswahl an Unikaten dargestellt.  
Auf Wunsch fertigen wir für Sie weitere Figuren.

- Schnecke
- Hase
- Hund
- Maienkäfer
- Katze

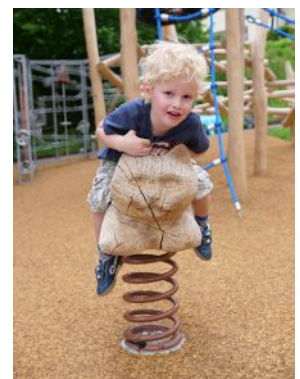
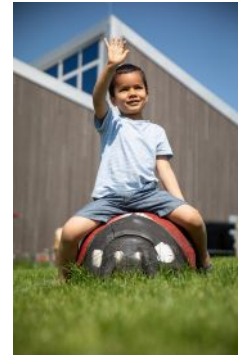





- Hase
- Biene
- Töff



- Alpabzug mit
- Senn
- Kuh
- Geis
- Mädchen
- Bube
- Appenzellerhund







## Federwippe 2er - Balken

2 geschnitzte Gänse aus Robinienholz



## Steinbockwippe

Robinienholzplattform mit  
2 Steinböcken auf 4 Federn







## Federwippen

### Federwippe Fluggi

Robinienholz, Flügel Accoya Holz  
Höhe 60cm, Breite 180cm,  
Länge 200cm  
Fr. 2'800.-



### Federwippe 2er - Balken

Robinienrundholz Länge ca. 1.40m  
Fr. 1'300.-



### Murmeli Geschicklichkeitsspiel

Fr. 2'800.-

Ein Spass für Jung und Alt.  
Bei diesen Altersaktivierungsgeräten kann auch  
der Grossvater mit seinem Enkel die Kugel durch  
das Labyrinth rollen.







## Drehkletterbäume

### Alpha

Höhe 3.0m  
Ringdurchmesser 2.0m  
PP Seile farblich mit Stahleinlage  
Pfosten Stahlrohr feuerverzinkt, pulverbeschichtet  
Sicherheitsbereich  $\varnothing$  5.0m  
Preis: Fr. 2'550.-



### Delta

Höhe 3.0m  
Ringdurchmesser 2.0m  
PP Seile farblich mit Stahleinlage  
Pfosten Stahlrohr feuerverzinkt, pulverbeschichtet  
Sicherheitsbereich  $\varnothing$  7.0m  
Preis: Fr. 3'450.-



### Espirit

Höhe 3.0m  
Ringdurchmesser 2.0m (oben + unten)  
PP Seile farblich mit Stahleinlage  
Pfosten Stahlrohr feuerverzinkt, pulverbeschichtet  
Sicherheitsbereich  $\varnothing$  7.0m  
Seile beige  
Preis: Fr. 3'850.-







## Seilpyramiden

### Seilpyramide 300

Höhe 3.0m, Durchmesser 4.5m  
PP Seile farbig mit Stahleinlage  
Pfosten Stahlrohr feuerverzinkt  
versetzte horizontale Netze über Strickleitern  
Sicherheitsbereich  $\varnothing$  7.5m  
Fr. 3'900.-



### Seilpyramide 450

Höhe 4.5m, Durchmesser 7.0 m  
PP Seile farbig mit Stahleinlage  
Pfosten Stahlrohr feuerverzinkt  
versetzte horizontale Netze über Strickleitern  
Sicherheitsbereich  $\varnothing$  11.0m  
Fr. 8'900.-



### Seilpyramide 650

Höhe 6.5 m, Durchmesser 10.4 m  
PP Seile farbig mit Stahleinlage  
Pfosten Stahlrohr feuerverzinkt  
versetzte horizontale Netze über Strickleitern  
Sicherheitsbereich  $\varnothing$  14.4 m  
Fr. 19'900.-







## Tischtennistisch

Tischplatte aus Polymerbeton  
Farben blau oder grün  
Witterungsbeständig  
Kanten aus schlagfestem Hart PVC in weiss  
Robuste Tischbeine aus Elementbeton

Länge 274cm  
Breite 152cm

Lieferung in Einzelteilen, schwerstes Teil ca. 80kg  
Fr. 2'300.-

Witterungsbeständiges, robustes Aluminiumnetz mit  
Montagematerial  
Fr. 270.-



## Drehbalancierstamm



## Karussell







## Slackline

2 Pfosten aus Robinienholz, 1 Slackgurt 45mm Air, 2 Ratschen CL-45 mit Abdeckung.  
Diverse Ausführungen als 1er, 2er oder 3er Slackline mit Trittpfosten oder mit Halteseil halbhoch oder 2 Halteseilen über dem Kopf.







Dampfer Arbon



Wackelfloss



Spielschiff Eschlikon







## Dampfisenbahn

Loki mit 2 Wagen aus Lärchenholz



## Spielgerätekiste

aus Robinienholz  
HPL Deckel mit Dämpfung

Preis je nach Grösse



## Gartenhaus

aus Lärchenholz

Preis je nach Grösse und Ausstattung







## 2er Reck

aus Robinienholz  
2 Haltestangen aus Edelstahl



## Spielplatzschilder

Preis je nach Grösse und Aufwand

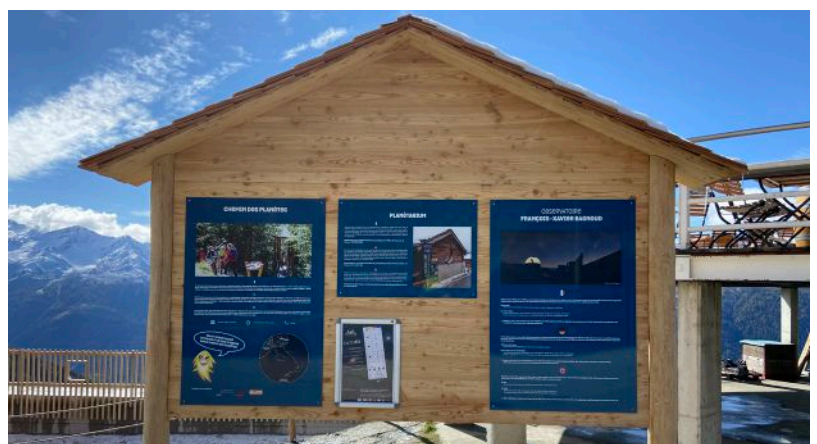





## Grillstelle

aus widerstandsfähigem Stahl  
äusserst robust gegenüber Umwelteinflüssen  
ideal für Rastplätze jeder Art  
Preis je nach Grösse



## Trinkbrunnen

Robiniensamm mit Edelstahlbecken

Preis auf Anfrage







## Bieberbau

Wie der Name schon erraten lässt, ist dieses Spielgerät dem Biberbau nachempfunden. Der Biberbau kann von allen Seiten beklettert werden und natürlich gelangt man auch ins Innere. Hierbei wird die Geschicklichkeit trainiert. Sehr gut lässt sich ein Biberbau auch in eine grössere Anlage integrieren und mit einem Mikado oder Adlerhorst kombinieren.

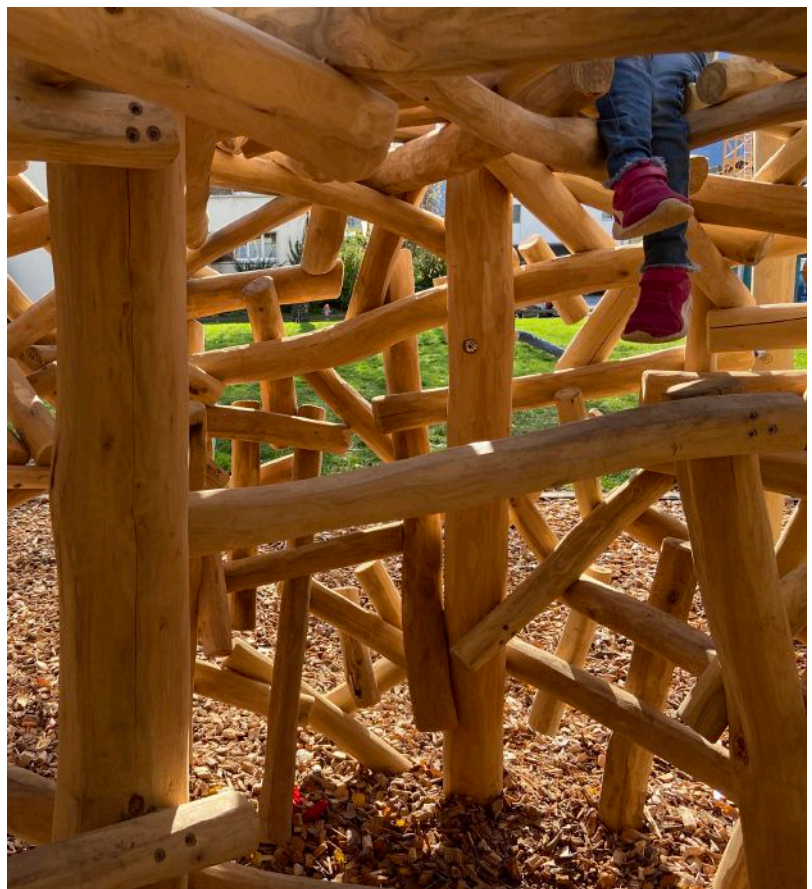





## Orbikus



«Be a lighth in this world»



«Lucien»  
Photo Point am Raketenstartturm







## Spielplatztafeln

- Spielplatztafel Alu Grösse 35 x 50cm mit abgerundeten Ecken.

Hochwertige UV beständige Folie

- Signalständer Rohrrahmen mit Standrohr Stahl feuerverzinkt,

- Fundamentsockel mit Bodenhülse Grösse 22 x 22 x 50cm, Gewicht 50kg.

Preis 700.- exkl. Gestaltung



## Mehrwert - Spielplatzunikate von Rudolf Spielplatz

### A: Alles aus einer Hand

Wir planen und bauen Spielplätze inklusiv Erdarbeiten und bieten nach Bedarf auch die Wartung an. Somit gibt es keine Schnittstellen mit weiteren Firmen und Handwerkern.

### B: Spiel- & Erlebniswert

Nach der Begehung und Massaufnahme wird jeder Spielplatz individuell nach den Kundenwünschen, dem Budget und der Sicherheitsnorm entworfen. Wir konzentrieren uns darauf, möglichst viel Spiel- & Erlebniswert zu erschaffen und Kinderaugen zum Leuchten zu bringen. Der Spiel- & Bewegungswert ist ein wichtiges Element und fördert die Persönlichkeitsentwicklung der Kinder wesentlich mehr als Standardgeräte.

### C: Naturnahe Qualitätsmaterialien

Wir setzen vorwiegend Robinienrundholz ein, das einzige europäische Laubholz mit Dauerhaftigkeitsklasse 1-2. Die Robinie ist ideal bei der Aussenanwendung, äusserst langlebig und robust ohne Behandlung gegen Witterung, somit nachhaltig und wartungsarm.

### D: Schweizer Wertschöpfung

Wir sind eine Schweizer Firma und bauen mit unseren Facharbeitern den Grossteil der individuellen Spielanlagen vor Ort auf. Dadurch erhält Ihr Spielplatz eine persönliche Note.











Rudolf Spielplatz AG  
Brühl 2  
8580 Sommeri TG  
Tel. 071 688 56 12

[info@rudolf-spielplatz.swiss](mailto:info@rudolf-spielplatz.swiss)  
**rudolf-spielplatz.swiss**

Layout und Satz: [www.er-baut.com](http://www.er-baut.com) Irrtum und Änderungen vorbehalten  
Katalog 2021, 1. Auflage 03/20